

OSCULATI



NEWS NOVEMBER
2023

Bow roller + Trefoil® anchor

With wave guard system.
High-level products for style and performance.



OSCOLATI

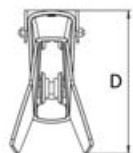
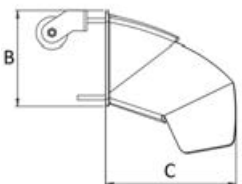
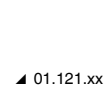
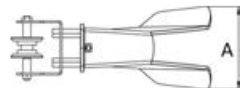
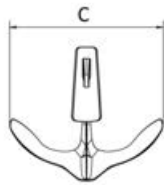
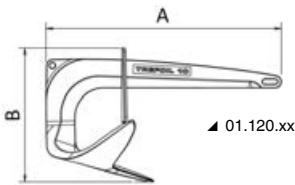

Pramčana vodilica + sidro Trefoil® sa sistemom zatvaranja za zaštitu od vode

AISI 316

SELF LAUNCHING

Pramčana vodilica sa sidrom s pločom za savršeno zatvaranje otvora na trupu broda. Ovaj sistem omogućava geometriji sidra prislanjanje na pramčanu vodilicu onemogućavajući vodi ulazak u prostor za smještaj sidra na pramcu. Dizajn vodilice se estetski integrira s oblikom sidra Trefoil stvarajući kombinaciju proizvoda visokog stila i performansi. Sistem se može jednostavno instalirati pomoću četiri vijka koja se nalaze na vodilici koja ima dva kolotura za fluidno klizanje lanca. Potpuno izrađena od sjajnog inoxa AISI 316. Preporuča se montiranje na lanac sa spojkom Twist 01.738.01. Idealni kut podizanja vitla na 5° / 20° od horizontalne osovine vodilice.

Kat.broj	Opis	kg	mm			
			A	B	C	D
01.120.10 New	Sidro Trefoil 7,5 kg	7,5	535	230	352	-
01.121.10	Sidro Trefoil 10 kg	10	588	331	383	-
01.120.20 New	Sidro Trefoil 20 kg	20	702	370	468	-
01.121.07 New	Sidrena vodilica 7,5 kg	6,3	150	168	232	322
01.121.10	Sidrena vodilica 10 kg	9,3	117	203	279	305
01.121.20 New	Sidrena vodilica 20 kg	12,6	206	224	270	254

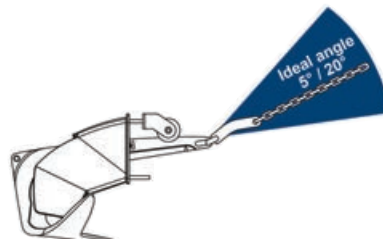
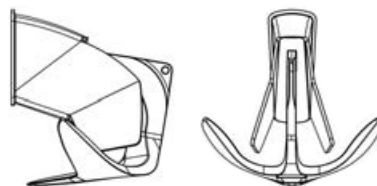

3D AVAILABLE



video

Mr. Fantastic extendable roller

Ideal for vertical bow.
From 7,5 to 30 kg anchor.



Pramčana vodilica Mr.Fantastic izvlačiva

EXTENDABLE **IDEAL FOR VERTICAL BOW** **SELF LAUNCHING**

Realizirana od sjajnog inoxa, idealna za sidra Trefoil ili slična. S inovativnim sistemom s plinskim oprugama koje omogućavaju sidru da se udalji od pramca prije spušanja.

Istovremeno pokret ljučenja omogućava automatsko spuštanje sidra držeći sigurnosnu udaljenost od pramca. Pramčana vodilica ima produžni hod do 22 cm, te je uglavnom pogodna za upotrebu kod vertikalnih pramaca..

Lagana i sportska linija dobro se prilagođava trupu broda i njezina struktura od inoxa je studirana za visoka opterećenja.

Kat.broj	Za sidra kg	Raspon mm	A mm	B mm	C mm	D mm	Ø mm	Debljina lima mm
01.338.07	7,5 - 10	130	468	357	120	228	8,4	5
01.338.15	10 - 15	200	625	480	120	270	10,4	5
01.338.30	New 20 - 30	220	750	600	140	310	10,4	8

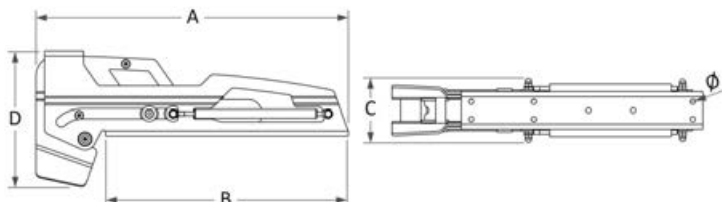

OSCOLATI



▲ video

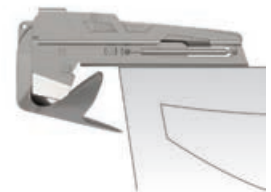

extensible

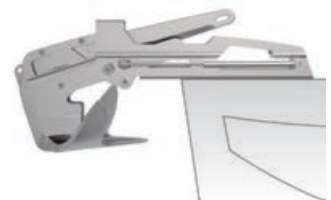

self launching



OSCOLATI



Utičnica i utikač za struju Cruiser

16A

IP67

IEC 60309-5

Nautička utičnica i utikač za električni kabel za obalu od 16A - 230V. Izrađeni od PA6, s kontaktima visokog energetskeg prinosa i čepom za zatvaranje IP67. Utikač je dizajniran tako da ima ergonomski prihvat a okretljivi obruč omogućava da se čvrsto stisne uz utičnicu na barci radi vodonepropusnog zatvaranja, dok gumeni čep garantira vodonepropusnost IP44 kad nije spojen. Čisti dizajn i smanjene dimenzije omogućavaju komotnu motažu utičnice na bilo kojem mjestu na krmu. U skladu s europskim sigurnosnim standardima IEC 60309-5.

Kat.broj	Model	Materijal	A	V
14.416.01	Utičnica 3P	Pa6	16	230
14.416.02	Utikač 3P	Pa6	16	230



OSCOLATI

Tuš Saturn hladna voda

REGISTERED DESIGN / DISEGNO DEPOSITATO ONLY COLD

Tuš Saturn samo hladna voda, izgled flat, sklopiv, montaža vodoravna ili okomita. Prostor za tuš s antivibracijskom brtvom. Podešavanje protoka vode pomoću push lock dugmeta koje omogućava blokiranje mlaza vode **Rasploživ od prosinca 2023.**

Kat.broj	Montaža	Boja	Minimalni unutrašnji prostor mm	Ø flade mm	cijev m	Stupić tuša od karbona OPCIONALNO
15.471.01	Horizontalna	Siva kromirana + bijela baza	230	84	4	15.480.29
15.471.02	Horizontalna	Siva kromirana + kromirana baza	230	84	4	15.480.29
15.471.11	Vertikalna	Siva kromirana + bijela baza	160	120	4	15.480.29
15.471.12	Vertikalna	Siva kromirana + kromirana baza	160	120	4	15.480.29



15.471.01

15.471.02



15.471.11

15.471.12



15.471.01

15.471.12



15.480.29

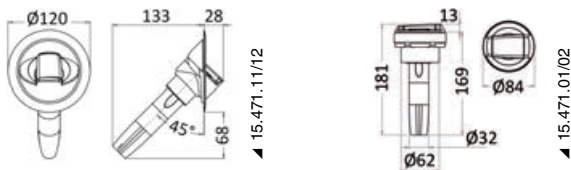

15.471.11/12

15.471.01/02



video

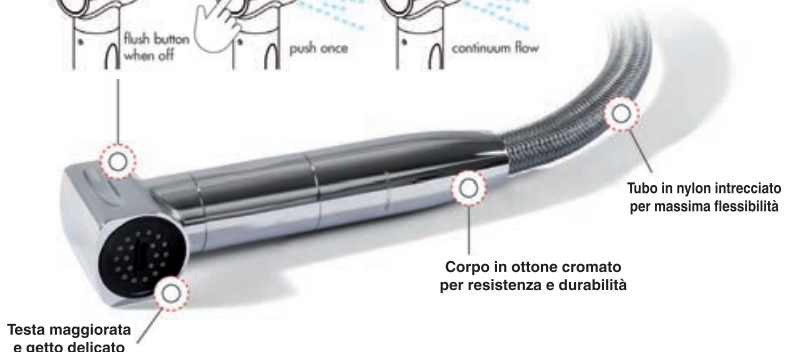
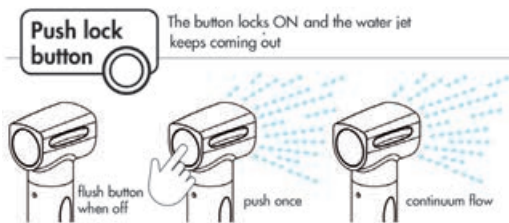

Sistem samozatezne tende, modularne i samostalne Mickey

Može se koristiti kao zaštita od sunca ili kao zaštita od vode i otporna je na UV zrake. Jednostavna za instaliranje, demontažu i odlaganje. Može biti instalirana u višestrukim konfiguracijama.

Baze nagnute pod kutem od 15 stupnjeva zahvaljujući svojim smanjenim dimenzijama mogu se jednostavno instalirati u raznim zonama palube na bazi potreba i omogućavaju kompletniju pokrivenost (širu) u odnosu na tradicionalni sistem.

Puno pogodnija u odnosu na standardne sisteme (Platno se ne isporučuje).

Stup Fleksibilni sistem Mickey

Stup od staklenog vlakna obložen **karbonskim vlaknom** s umetcima od inoxa AISI 316L **Raspoloživ od prosinca 2023.**

Kat.broj	Ø mm	Ukupna visina A cm	Postignuta udaljenost zbog nagiba B cm	Visina od ravnine palube C cm	Ugradbeni dio D cm
46.826.14	16	137	34	129	8
46.826.15	16	153,5	38	145	8
46.826.17	16	170	43	160	8
46.826.18	16	185	47	175	8

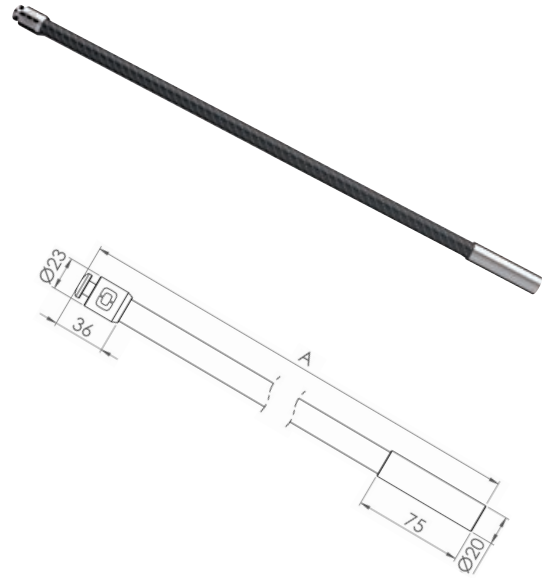
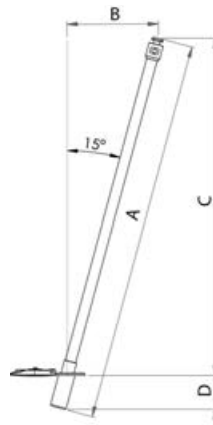
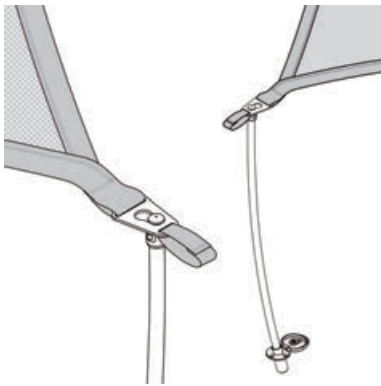

Ležaj za fiksiranje od inoxa za sistem Mickey

Ležaj od inoxa AISI 316 ugradbeni raspoloživ u 3 modela s kontra-prstenom za fiksiranje. **Raspoloživ od prosinca 2023.**

Kat.broj	Opis	Za stupove od Ø mm	mm					Debljina palube F min/max mm
			A	B	C	D	E	
46.825.00	Bez čepa	16	52	40	54	4	26	8/40
46.825.01	S okretljivim čepom	16	58	58	54	5	26	2/50
46.825.02	S vodonepropusnim čepom	16	69	62	54	10	26	2/50

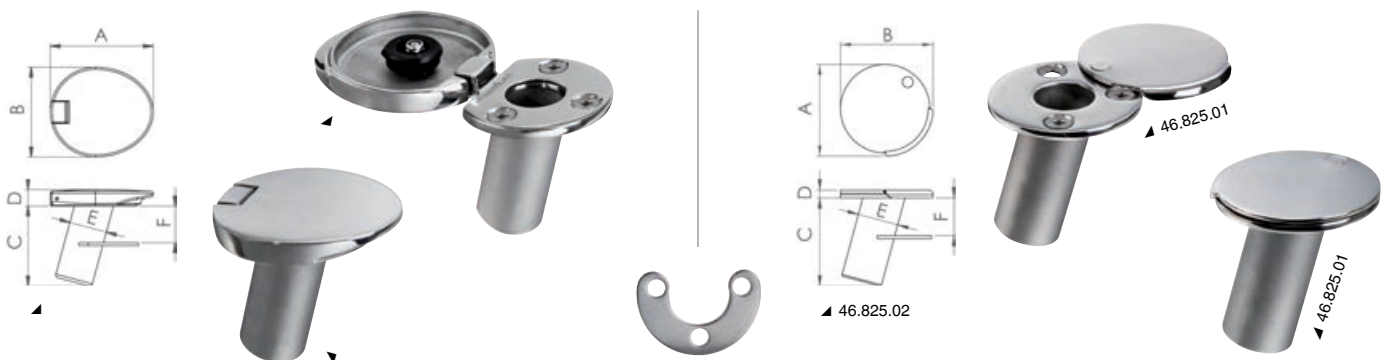
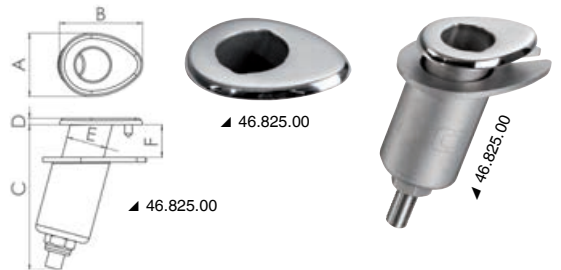

Kopča za fiksiranje sistem Mickey

Kopča od inoxa AISI 316 za jednostavno fiksiranje tende na stup. **Raspoloživa od prosinca 2023.**

Kat.broj	mm		kopča za otvore mm	
	A	B	1	2
46.825.09	74	50	40x5	20x3

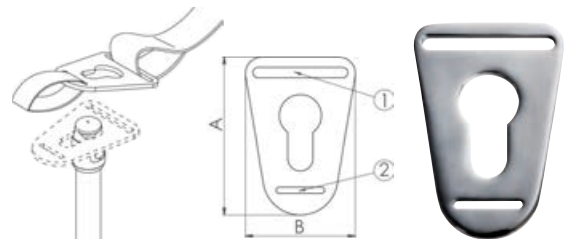

Easy Up under-platform ladder with handles

Fitted with overhanging rungs that make it easy to pull out the ladder and built-in climb-back

Automatic handles
that open and close automatically
when pulling out or closing the ladder

Easy to install

43-mm rungs
for better comfort

AISI 316
Stainless steel

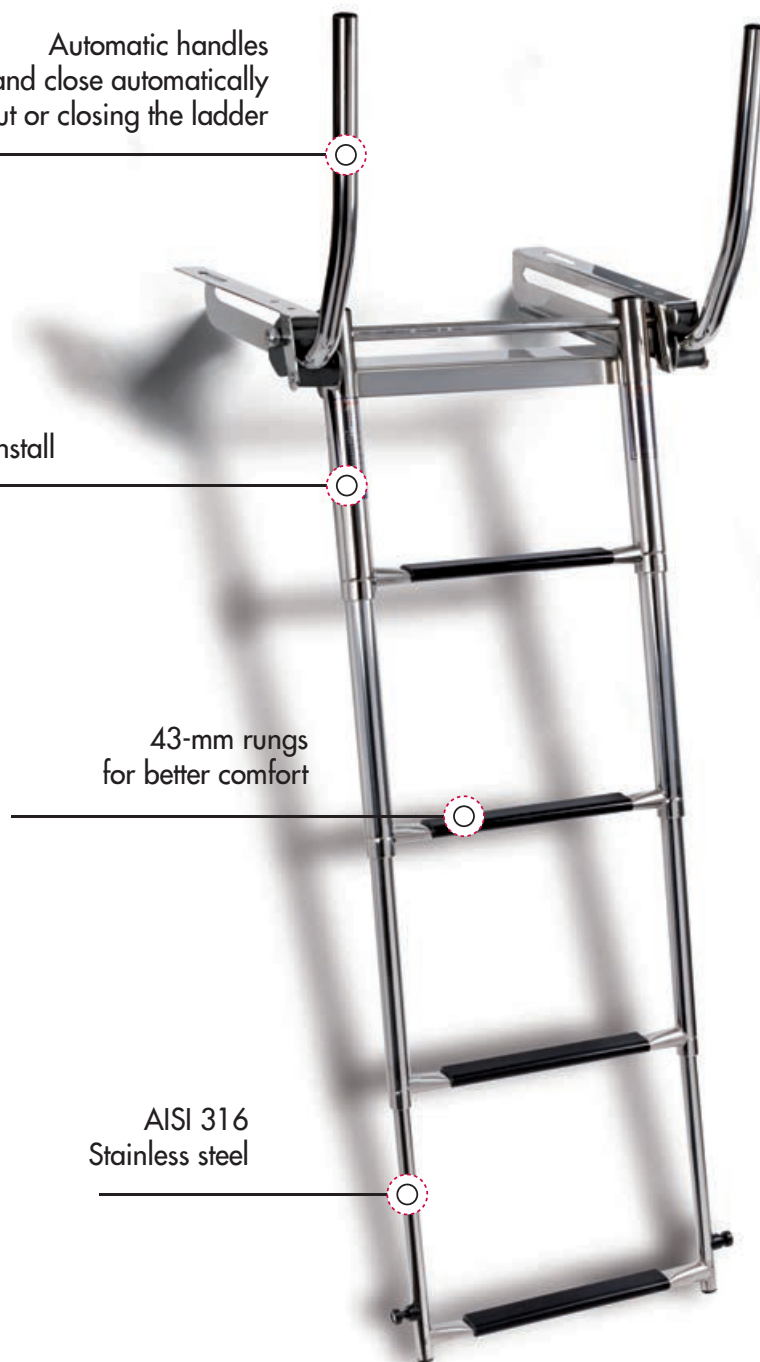

Stepenice za ispod platforme Easy up s ručkama

AISI316

AUTOMATIC HANDLES

Stepenice teleskopske za ispod platforme od inoxa AISI316 s 4 stepenice. S dodatnom stepenicom radi jednostavnijeg izvlačenja i ručkom za penjanje, ručke za penjanje otvaraju se i zatvaraju automatski izvlačenjem i zatvaranjem stepenica. Stepenice large 43 mm od crne plastike radi veće udobnosti.

Raspoložive od prosinca 2023.

Kat.broj	Model	Stepenice		Dužina mm		Širina (C) mm	Ø cijevi mm
		Br..	boja	otvorene (A)	zatvorene (B)		
49.577.04	Normal	4	Crna	1040	480	440	19/25/ 32/38
49.578.04	Big	4	Crna	1040	480	520	19/25/ 32/38

OSCOLATI

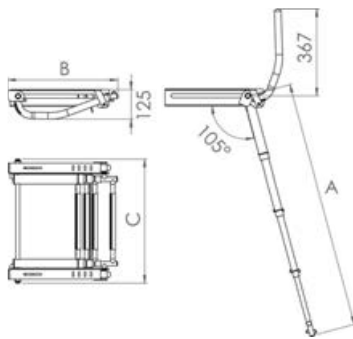

Svjetlo na bateriju za tende - Bimini spot light

MAGNETIC

WITH BATTERY

Svjetlo - poluga led sa magnetskim clipom. Inovativni sistem s magnetskim stezanjem omogućava da se svjetlo stavi na bilo koju poziciju tende. Clim smanjenih dimenzija može ostati instalirana na biminiju čak i kad je tenda zatvorena. Led svjetlo ima bateriju trajanja do 12 sati, jednu komadnu za reguliranje intenziteta svjetlosti, indikator nivoa baterije i senzor kretanja za privremeno paljenje. Punjenje s USB kabelom.

OSCOLATI



Kat.broj	V	W	LED	Br.LED-a	Baterija
13.195.12	5	2	<input type="checkbox"/> Bijeli	60	1300 mAh

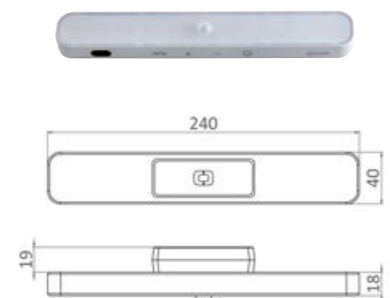
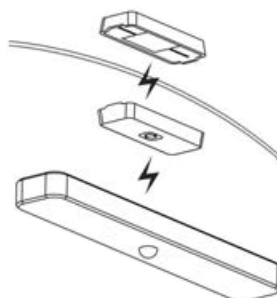

Dome hidden mini cleat

Ideal for fender lines, dinghies and little boats

Compact



Mirror-polished
AISI316 stainless steel



Easy to
install

OSCULATI

Minibitva sklopiva Dome

AISI316

Idealna za privezati bokobrane, tender ili mala plovila. Izrađena od sjajnog inoxa 316
Raspoloživa od prosinca 2023..



Kat.broj	Baza mm	Otvor mm	Fiksiranje	Prekidna čvrstoća kg
40.135.60	52x46	19	Vijcima	2400

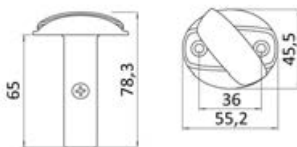

OSCULATI

Zaštitni profili Deluxe

AISI316

SOLID S.S.

Za zaštitu od habanja konopa za privez. Izrađeni od sjajnog inoxa 316 visoke debljine.

Raspoloživi u dvije verzije: s vidljivim vijcima ili nevidljivim vijcima.

Kat.broj	Dužina A mm	Širina B mm	Fiksiranje	Razmak između otvora mm
06.336.32	320	15	Vijcima	95
06.336.50	500	15	Vijcima	95
06.337.32	320	15	Pričvrsnim vijcima M5x40	290
06.337.50	500	15	Pričvrsnim vijcima M5x40	235

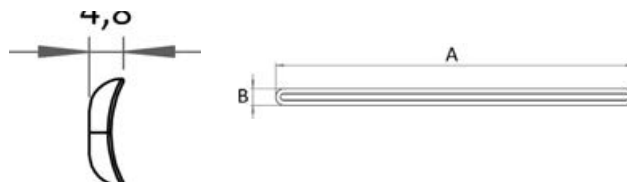

Delux pull handle **OSCULATI**

The rotary opening system provides a large and ergonomic grip in a reduced space

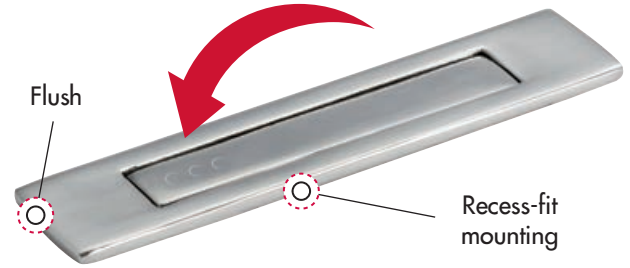

Podizač podnica Deluxe

FLUSH

ERGONOMIC

38.511.00 Ručka kompaktnih dimenzija od inoxa. Sistem otvaranja okretanjem omogućava **široki i ergonomski prihvat** u malom prostoru. Predviđen za montiranje ugradnjom, sa zatvaračem s antivibracijskim sistemom.

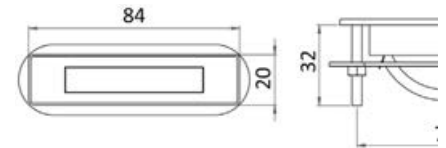

Frižider - hladnjak Frigo°

Frižideri višenamjenski i kompaktni. Jednostavno se montiraju u bilo koje plovilo ili vozilo. S praktičnim odjeljkom za zamrzavanje koji se jednostavno odstranjuje ukoliko nije potreban kako bi se povećao kapacitet frižidera. Preklična unutarnja kontrolna ploča za podešavanje temperature. S kompresorom Huayi.

FRIGO°
by OSCULATI



Kat.broj	Kapacitet l	V	mm			kg	Okvir OPCIONALNO
			širina	dubina	visina		
50.960.00	50	12/24	380	490	530	17	50.960.30
50.960.02	85	12/24	475	545	630	21	50.960.32

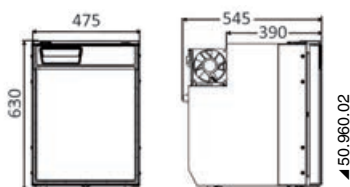
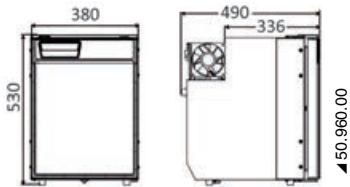

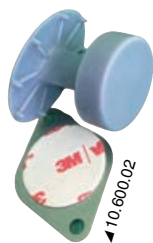

10.600.02



10.600.01

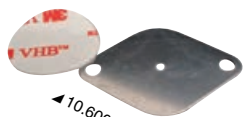

10.600.04



10.600.03

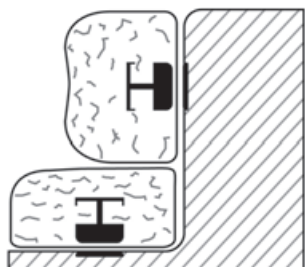

Instaliranje

Magnetski i nevidljiv sistem pričvršćivanja za Jastuke FOAM ANCHOR®

FOAM ANCHOR® je intuitivan i fleksibilan sistem pričvršćivanja, njegova montaža je vrlo jednostavna i čini svaki jastuk od pjene magnetskim.

Sistem FOAM ANCHOR® sastoji se od vrlo jakog magnetskog priključka koji je projektiran za umetanje/utapanje unutar sloja pjene nautičkih jastuka.

Kad se magnet umetne unutar pjene, jastuk se može pričvrstiti na bilo koju površinu koja privlači magnetne (pločice FOAM ANCHOR®, drugi jastuk sa FOAM ANCHOR®-om ili metalne poluge).

Magnetska pločica od inoxa koja se isporučuje s kitom je uključena u dvostrano ljepljivom disku 3M; u slučaju potrebe fiksiranja vijcima pločica ima 2 bočna otvora od 4 mm.

FOAM ANCHOR® se može koristiti za fiksiranje jastuka na fiksne površine kao sjedala ili naslone (cod. 10.600.02), ali je i idealno rješenje za međusobno pričvršćivanje jastuka (cod. 10.600.01), spriječavajući ih da se pomiču kada se sjedi ili leži.

Broj magneta koji se želi instalirati se može odabrati na osnovu željene razine otpornosti.

Raspoloživi od siječnja 2024.

Schema-primjer		
Područje broda	Preporučena količina priključaka	
Unutra	2	
Kokpit	4	
Pramac	6	

Kat.broj	Opis	Tip upotrebe
10.600.01	2 magnetska priključka (pozitiv/negativ)	Medjusobno pričvršćivanje dva jastuka
10.600.02	1 magnetski priključak + ljepljiva inox magnetska pločica ili za vijke 4 mm	Pričvršćivanje jastuka na stjenku/sjedalo/most
10.600.03	1 magnetski priključak	-
10.600.04	Ljepljiva inox magnetska pločica ili za vijke 4mm	-

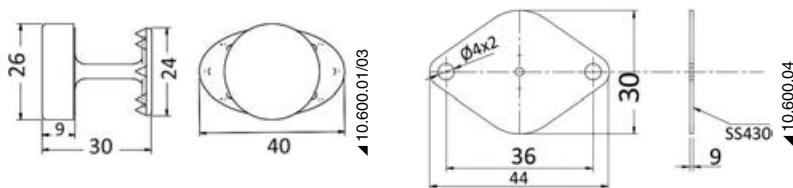

Konop od polipropilena s 3 struka

POLYPROPYLENE FLOATING

Colore.		Prekidna čvrstoća kg	Ø mm	m
Bijela	Crna			
06.485.08	06.486.08	500	8	200
06.485.10	06.486.10	750	10	200
06.485.12	06.486.12	950	12	200
06.485.14	06.486.14	1400	14	100
06.485.16	06.486.16	2000	16	100



06.485.xx



06.486.xx

Raspoloživ od siječnja 2024.

U Douglas Marine



Zaštita za pramac od inoxa AISI316 DOUGLAS MARINE

Zaštita za pramac od sjajnog inoxa AISI316, izbušen i upušten.

Prilagođava se raznim oblicima pramaca barki kod montaže.

Otporan na udarce, i one najsnažnije, pojačane debljine.

Kat.broj	Debljina	mm	kg
01.290.01	2	340x520	1,78
01.290.03	2	680x450	3

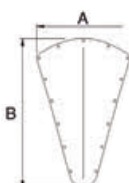

Akumulatori Safe Energy Plus

S dvostrukim poklopcem koji sprječava izlaz kiseline iz akumulatora u slučaju da se akumulator prevrne.

- Tehnologija ekspanziranih rešetki od legure PbCa;
- Ploče ojačane debljine;
- Visoki kapacitet upućivanja;
- Separator hi-performance od polietilena;
- +30% snage upućivanja;
- Okretanje od 180° bez gubitaka;
- Poklopac DUPLEX hermetičan s centraliziranom degasifikacijom;
- Tableta antideflagracijska;
- Nisko samopražnjenje;
- Otporni na vibracije.

Kat.broj	Ah	Spunto -18°C	V	Pol (+)	←→ mm			kg
					dužina	širina	visina	
12.480.02	65	640	12	DX	242	175	190	15,6
12.480.03	80	730	12	DX	278	175	190	17,4
12.480.05	95	850	12	DX	310	175	190	20,5

OSCULATI



BOS LE300 - Produženi sistem na litij za olovne akumulatore

MODULAR

PLUG & PLAY WITH
CONVENTIONAL BATTERIES

MADE IN
GERMANY

Sistem inteligentnih akumulatora LE300 je produženi sistem na litij za bilo koji olovni akumulator od 12V, kako AGM, GEL ili s mokrim ćelijama.

Integrirani sistem se brine o zaštiti i balansiranju litijevih ćelija tijekom nadzora olovnog akumulatora. Zamjenjuje, osim toga, pražnjenje olovnih akumulatora, održavajući ih neprekidno na maksimalnom mogućem naponu i produljuje im vijek trajanja.

Instaliranje Plug & Play: dovoljno je spojiti ga na pozitivan i negativan pol, bez potrebe promjena sistema ili tehnologije punjenja.

Moduli LE300, lagani i kompaktni, su modularni i mogu se kombinirati do 24 paralelno, povećavajući kapacitet radi veće energetske autonomije.

BOS

BALANCE OF STORAGE SYSTEMS



Kat.broj	Opis	Ah ukupni	V	←→ mm	kg
12.455.02	2 modula od 25 Ah	50	12	175x229x134	6,8
12.455.04	4 modula od 25 Ah	100	12	175x229x268	13,6

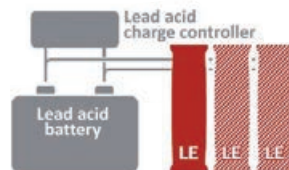

Akumulatori na litij LIONTRON

7 YEARS WARRANTY

INTEGRATED BMS

DEVELOPED IN GERMANY

Akumulatori na litij Liontron su kompletna zamjena AGM akumulatora ili olovnog akumulatora. Nude značajno smanjenje težine, goleme rezerve energije i stabilitet napajanja i pod ekstremnim opterećenjima.

Ovi akumulatori su razvijeni kako bi potpuno udovoljavili današnjim zahtjevima koji se traže od jednog akumulatora.

Maksimalna sigurnost i dugi vijek trajanja su garantirani također i s regularnim dubokim pražnjenjima zahvaljujući novoj tehnologiji na litij.

Omogućava ekstremno visoki nivo životnog ciklusa (**preko 3000 ciklusa na 90%**).

Moguće paralelno spajanje radi povećanja kapaciteta.

S BMS-om i Bluetooth-om 4.0 integriranim kako bi se uvijek sve imalo pod kontrolom i na smartphone-u.

LIONTRON®



Kat.broj	V	Ah	Wh	Pol (+)	←→ mm			kg
					širina	visina	dubina	
12.460.01	12	55	704	SX	350	162	170	10,85
12.460.02	12	80	1024	SX	260	211	171	10,85
12.460.03	12	100	1280	SX	344	202	172	15,5
12.460.04	12	150	1920	SX	355	262	170	20,8
12.460.05	12	200	2560	SX	390	255	233	27,5



OSCULATI



Navigacijsko svjetlo 360° uklonjivo s teleskopskim stupićem

EXTENSIBLE

COLREG72

USCG

Navigacijsko svjetlo s teleskopskim stupićem od inoxa.

Produljiv od 70 do 120 cm po dužini, s bijelim svjetlom od 360° vidljivosti 2 MN.

Kad se ne koristi stupić sa svjetlom može se odložiti u brodsko spremište zahvaljujući mogućem smanjenju dimenzija.

Prodaje se kompletno sa bazom 11.000.24.

Kat.broj	Dužina cm	Boja svjetla	V
11.039.90	70/120	Crna	12



Sklopivi stupić LED 360° s podesivim nagibom

LED

Za plovila <20 m. Metalni dijelovi od sjajnog inoxa AISI 316. IP65.

Raspoloživi od prosinca 2023.

Kat.broj	Dužina mm	Materijal svjetla	LED uključen u pakovanju
11.150.01	360	Crni polikarbonat	12 V - 1,2 W

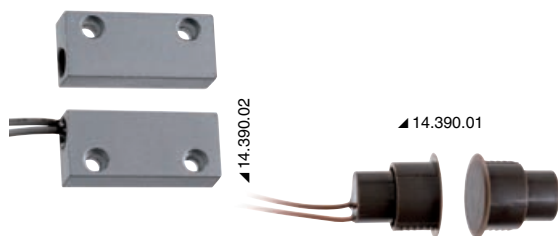
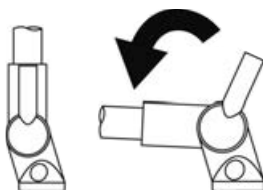

Magnetski senzor za prekid struje

Magnetski sigurnosni prekidači koji se jednostavno instaliraju, prekidaju strujni krug kad dva dijela dođu u kontakt. Otvara strujni krug na udaljenosti od 15mm.

Idealni za: wet bar s električnim kuhlama; hidrauličnim/električnim platformama; kraj hoda za električne stolove.

Kat.broj	Montaža	Fiksiranje	Verzija	Materijal	mm	A
14.390.01	Ugradbena	Ljepilom	Okrugla	ABS	Ø19 x 23	0,5
14.390.02	Vanjska	Vijcima	Pravokutna	Legura cinka	31x14x7,5	0,5

WAGO



Spojne stezaljke WAGO® serije 221 s brzim otvaranjem i stezanjem

NO TOOL

Dzajvirane su za spajanje krutih električnih kablova, polukrutih i fleksibilnih i jednostavne su za upotrebu: dovoljno je podignuti polugu, umetnuti vodič e spustiti polugu.

Stezaljke WAGO® garantiraju brzi električni sistem i sigurniju instalaciju.

Nosači za montažu omogućuju ugradnju stezaljki serije 221 (2, 3 i 5 polova) kako horizontalno tako i vertikalno. Nosač se može vrlo jednostavno fiksirati, direktno na električni kabel DIN ili pomoću vijaka za direktnu montažu.

Električni kablovi mogu komotno biti spojeni kako prije tako i nakon motaže stezaljki u nosač za fiksiranje.

Max temperatura prostora 85°C.

Kat.broj Osculati	Kat.br. WAGO	Opis	Br.el.vodiča	Presjek el.vodiča mm ²
14.286.24	221-412	COMPACT 4 mm ²	2	0.14 - 4
14.286.34	221-413	COMPACT 4 mm ²	3	0.14 - 4
14.286.54	221-415	COMPACT 4 mm ²	5	0.14 - 4
14.286.50	221-500	Nosač za montažu za 4 mm ²	-	-
14.286.26	221-612	COMPACT 6 mm ²	2	0.5 - 6
14.286.36	221-613	COMPACT 6 mm ²	3	0.5 - 6
14.286.56	221-615	COMPACT 6 mm ²	5	0.5 - 6
14.286.51	221-510	Nosač za montažu za 6 mm ²	-	-
14.286.42	221-2411	Konektor za linijsko spajanje 4 mm ²	2	0.2 - 4



Utičnica vodootporna SCANSTRUT Flip Pro

Vodonepropusan IPX4 kad je zatvorena.

Vrlo malih dimenzija. Raspoloživa u 3 verzije: utičnice USB A+C, utičnica za struju i verzija combo (USB + utičnica za struju).

Kat.broj	Opis	V	Struja Max A	Ø otvora za instalaciju mm
14.195.80	Utičnica USB A+C	12/24	6	32
14.195.81 New	Utičnica za struju	12	-	32
14.195.82 New	Utičnica USB A+C i utičnica za struju	12/24	6	2x32

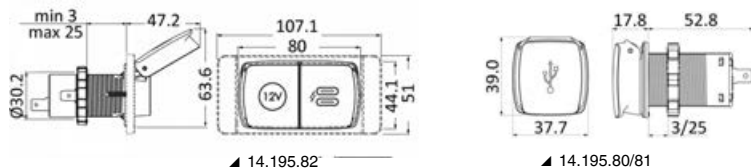

SCANSTRUT



Pumpa vode Europump Smart s 5 ventila

VARIABLE SPEED

Pumpa vode s elektronskim sistemom koji prilagođava brzinu motora pritisku potrebne vode bez stvaranja pulsirajućeg efekta.

Vrlo tiha ali visokog usisnog kapaciteta; može raditi i na suho garantirajući maksimalnu pouzdanost. S ravnim priključkom za cijev od 3/4", kutnim priključkom pod 90° od 3/4", priključkom s navojem od 1/2" i filterom s brzim priključkom od 3/4".

Kat.broj	V	Kapacitet l/min	Potrošnja A	Pritisak max PSI/Bar
16.515.12	12	18,9	10	70/4,8
16.515.24	24	18,9	5,5	70/4,8



Aspirator/ventilator aksijalni Hyperflow



Proizvod water resistant u skladu s ISO 8846 i CE - RoHS
Za efikasnu ventilaciju i hlađenje kako kabina tako i motornih prostora.
Karakterizira ga visoki volumen zraka uz malu potrošnju struje.
Montaža kako vertikalna tako i horizontalna.

Kat.broj	V	Kapacitet slobodnog zraka m³/min	Kapacitet u sistemu m³/min	Potrošnja A	Ø ulaza mm	mm	Cijev OPCIONALNO
16.175.01	12	7,6	5	6	102	204x152x135	16.104.36
16.175.02	24	7,6	5	3	102	204x152x135	16.104.36

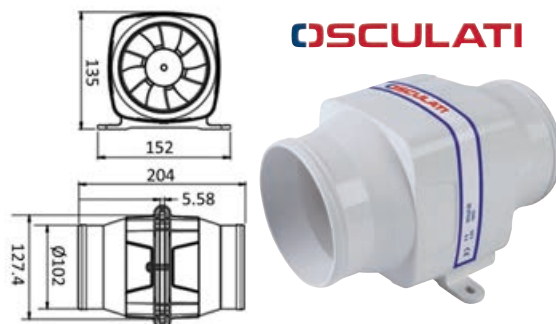

OSCULATI

Adapter za usklađivanje s ISO8840 čepova za uljev waste

Za zavidati na čepove za uljev s navojem BSP kako bi se priključili na pištolje za pražnjenje u lukama u skladu sa ISO8840.

Kat.broj	Navoj	Ø navoja	Za čepove za uljev
20.866.90	1 1/2"	47,80	20.366.09; 20.450.04; 20.461.09; 20.463.09; 20.666.09; 20.667.06; 20.668.06; 20.866.39
20.866.91	1 1/4"	41,90	20.454.06; 20.455.06
20.866.92 New	1 1/8"	37,90	-



Kompas za instalaciju na strop RIVIERA Astra 4"

Riviera GENOVA

Projektirani radi optimiziranja prostora na komandnim pločama koje su prepune monitora, indikatora i elektronskih instrumentata svakog tipa. Cilj je iskoristiti neiskorištene površine kao što je strop plovila u blizini platforme. **Raspoloživ od prosinca 2023.**

Kat.broj	Verzija	Kućište	Ruža	Osvjetljenje 12V*
25.040.00	Normalna	Crno	Crna	Da
25.040.01	Visoka brzina, preko 25 čvorova	Crno	Crna	Da
25.040.02	Normalna	Bijelo	Crna	Da

* Po upitu je raspoloživa i verzija od 24 V

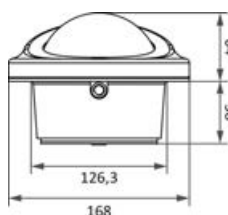

▲ 25.040.02



▲ 25.040.00-01

Eclipse flush latch

38.161.6x/7x - Efficient flush latch with flush design
even more elegant in Black Line version



*Black
Line*

Podizač podnica Eclipse LIFT & TURN (Zatvarači na kompresiju) - SMALL

COMPRESSION SYSTEM

EXTRA LARGE HANDLE

Karakterizira ga vrlo udoban prihvata, posjeduje sve najbolje karakteristike podizača podnica u jednom jedinstvenom modelu estetike flush deck.

- Estetika flush;
- Ergonomska ručka velikih dimenzija;
- Okretanje 360°;
- Sklopiva ručka svakih 90°;
- Vizuelni pokazivač otvoren/zatvoren;
- Ergonomska matica za lakše okretanje i izlaz u hitnim slučajevima;
- Cam ravni pogodan za zatvaranje kliznih vratiju;
- Cam s dvije moguće pozicije;
- Plastični distancijal za "custom" izrez.

Verzija sjajni inox	Verzija inox crni	Brava	Ø vanjski mm	Ø otvora mm	Debljina stijenke mm	Hod mm
38.161.01	38.161.61 New	Ne	60	50	3-26	22-94
38.161.02	38.161.62 New	Da	60	50	3-26	22-94

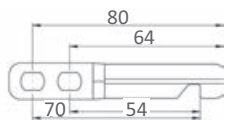

Cam ravna univerzalna uključena

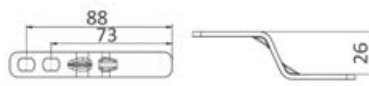

Cam kutna uključena



Distancijal uključen



Ključ za 38.161.02

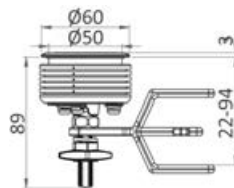

OSCOLATI



38.161.01

38.161.02



38.161.61

38.161.62

Podizač podnica Eclipse LIFT & TURN (Zatvarači na pritisak) - MEDIUM

COMPRESSION SYSTEM

EXTRA LARGE HANDLE

Karakterizira ga vrlo udoban prihvata, posjeduje sve najbolje karakteristike podizača podnica u jednom jedinstvenom modelu estetike flush deck.

- Estetika flush;
- Ergonomska ručka velikih dimenzija;
- Okretanje 360°;
- Sklopiva ručka svakih 90°;
- Vizuelni pokazivač otvoren/zatvoren;
- Ergonomska matica za lakše okretanje i izlaz u hitnim slučajevima;
- Cam ravni pogodan za zatvaranje kliznih vratiju i s dvije moguće pozicije;
- Plastični distancijal za "custom" izrez.

Verzija sjajni inox	Verzija inox crni	Brava	Ø vanjski mm	Ø otvor mm	Debljina stijenke mm	Hod mm	Kit	Br° podizača podnica po kitu (s istim ključem)
38.161.31	38.161.71 New	Ne	75	60	5-36	30-101	Ne	-
38.161.32	38.161.72 New	Da	75	60	5-36	30-101	Ne	-
38.161.42	-	Da	75	60	5-36	30-101	Da	2
38.161.43	-	Da	75	60	5-36	30-101	Da	3
38.161.44	-	Da	75	60	5-36	30-101	Da	4
38.161.45	-	Da	75	60	5-36	30-101	Da	5

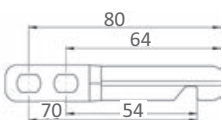

Cam ravni univerzalni uključen

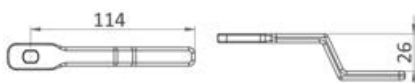

Cam kutni uključen

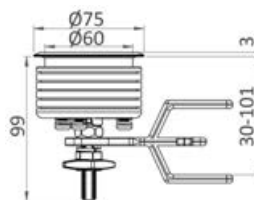

OSCOLATI



38.161.32

38.161.31



38.161.71/72



Distancijal uključen



Ključ za 38.161.32; 38.161.4x

OSCOLATI



▲ 39.840.00



▲ 39.840.01



▲ 39.840.60



▲ 39.840.61



▲ 39.840.10

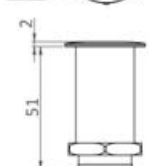
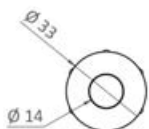

▲ 39.840.00



▲ 39.840.60/61

Priključak Rapid Lock za bokobrane i tende

AISI 316

FLUSH

Sistem za brzo otpuštanje koji omogućava brzo fiksiranje bokobrana, tendi, itd. Izrađen od inoxa AISI 316. Kad se ne koristi ugradbena baza ostaje u ravni s površinom. S prstenom loop od Dyneema za fiksiranje na bokobran/tendu.

Verzija sjajni inox	Verzija inox crna	Opis	mm
39.840.00	39.840.60 New	Baza Rapid Lock	Ø 33 x 53 h
39.840.01	39.840.61 New	Dio koji se skida	Ø 39 x 30 h
39.840.10	39.840.10	Prsten loop od sivog Dyneema	Ø 7



▲ Video

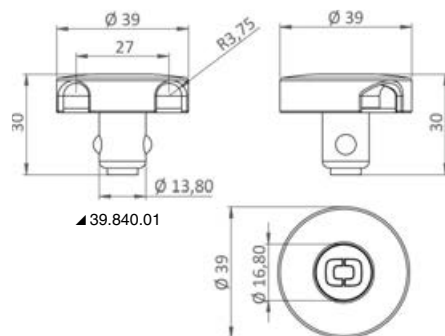

▲ 39.840.01

Bitva Nordik - Black Line

AISI 316

Realizirana od sjajnog inoxa sa specijalnom dodatnom obradom u mat crnoj boji, koja površini daje izuzetnu tvrdoću i visoku otpornost na koroziju.



Kat.broj	A mm	B mm	C mm	D mm	E mm	Ø vijaka mm
40.137.51	150	45	90	47	30	8
40.137.52	205	55	120	69	35	10
40.137.53 New	265	70	150	83	40	12

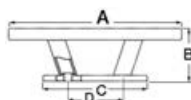
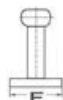

OSCOLATI

Bitva sklopiva Ghost II

AISI 316

PERFECT GRIP

SMOOTH MOVEMENT

Bitva vodonepropusna koja se montira pomoću vijaka s gornje strane. Izvrsno klizanje. Ručka ergometrijska za podizanje. O-ring od gume koji omogućava fluidno klizanje konopa. Odobrene ENAVE u skladu s ISO 15084:2003.

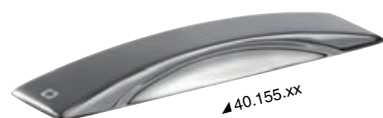

▲ 40.155.xx



▲ 40.155.xx



▲ 40.155.xx



▲ Video

Verzija sjajni inox	Verzija inox crni	A mm	B mm	C mm	D mm	E mm	F mm	ØG mm	ØH mm	Radno opterećenje kg	Fiksiranje	Prolaz za drenažu OPCIONALNO
40.155.16	40.156.16 New	160	38	15	28	47	48	14	24	800	3 x vijak M6	40.155.72
40.155.24	40.156.24 New	240	52	20	44	70	72	18	32	2050	3 x vijak M8	40.155.74
40.155.31	- New	310	68	25	56	85	93	22	41	5200	3 x vijak M10	-

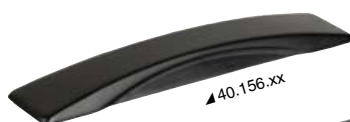

▲ 40.156.xx



▲ 40.156.xx



▲ 40.156.xx

Spider hinge

Ideal for high-load hatches

Its dynamic geometry keeps the hinge far from the seal of the door or hatch

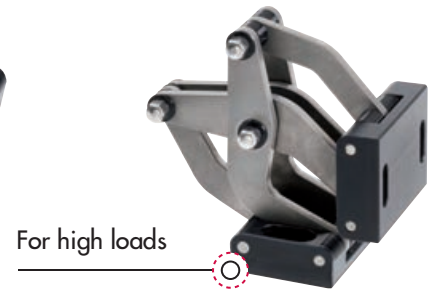
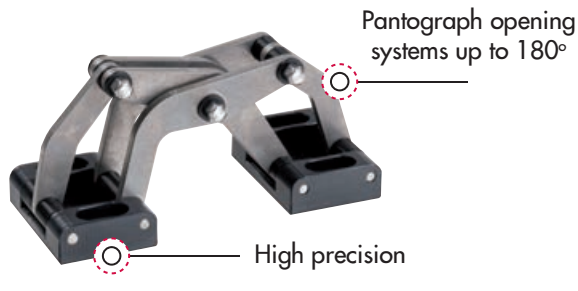

Šarniri "pauk"

AISI316 HEAVY DUTY

38.527.01 Šarnir od sjajnog inoxa AISI 316. Optimalna za vratašca većeg opterećenja i s pantografskim otvaranjem do 180°. Dinamička geometrija omogućava udaljenost od brtve vratiju.

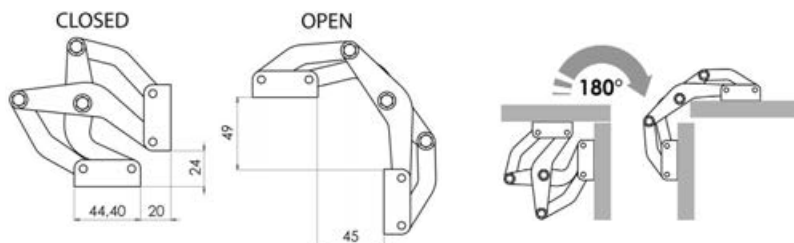

OSCOLATI



Passerella - mostić sklopivi od karbona Polybridge II + EVA

Struktura realizirana pomoću tehnologije FPT (technical polyurethane). Šarniri su od anodiziranog aluminija. Kotači s kućištem od inoxa omogućavaju podizanje mostića. Sa dva osigurača - ležaja. Može se montirati sa samo jednim osiguračem i mostić se može ljuljati, ili sa dva osigurača te se mostić može kretati samo u vertikalnom smjeru. Raspoloživa u raznim konfiguracijama gazišta: bijela protuklizna površina, EVA smeđi i EVA sivi.

42.663.61 Raspoloživ od prosinca 2023.

Kat.broj	Dužina m	Širina cm	Dužina sklopljena m	Debljina sklopljena cm	Sigurnosna nosivost kg	Q kg	Verzija
42.663.00	2,2	34	1,1	14	140	8	S protukliznim elementom
42.663.10 New	2,2	34	1,1	14	140	8	Sa smeđim EVA
42.663.20 New	2,2	34	1,1	14	140	8	Sa sivim EVA
42.633.61 New	2,6	34	1,3	14	140	10	S protukliznim elementom

42.659.10; 46.659.25; 42.660.25

Ležaj za fiksiranje **OPCIONALNO**



OSCULATI



Profilni bokoštavnici

AIS1316

Profilni bokoštavnici Made in Italy s C-presjekom od inoxa Aisi 316. Standardna dužina od 3 metra, zaobljeni i sjajni.

Svaki komad je obrađen na način da garantira maksimalnu otpornost u morskim uvjetima.

Za upotrebu s odgovarajućim bazama od PVC-a Uv-otpornima raspoloživima u bijeloj, crnoj i sivoj boji i s odgovarajućim terminalima (završnicima) od sjajnog inoxa 316.

Kat.broj	Opis	Tip otvora	←→ mm			Razmak između otvora	Baza PVC bijela	Baza PVC siva	Baza PVC crna	Terminal od inoxa
			A	B	H					
44.480.20	Profil 20	Upušten	19	1,5	4,6	3	44.481.33	44.481.43	44.481.53	44.484.33
44.477.20	Profil 20	Nacrtnan	19	1,5	4,6	3	44.481.35	44.481.45	44.481.55	44.484.35
44.480.30	Profil 28	Upušten	28	1,5	7	3	44.481.36	44.481.46	44.481.56	44.484.36
44.480.38	Profil 35	Upušten	35	1,5	9	3	44.481.37	44.481.47	44.481.57	44.484.37

Baze u kolotima od 24 metra

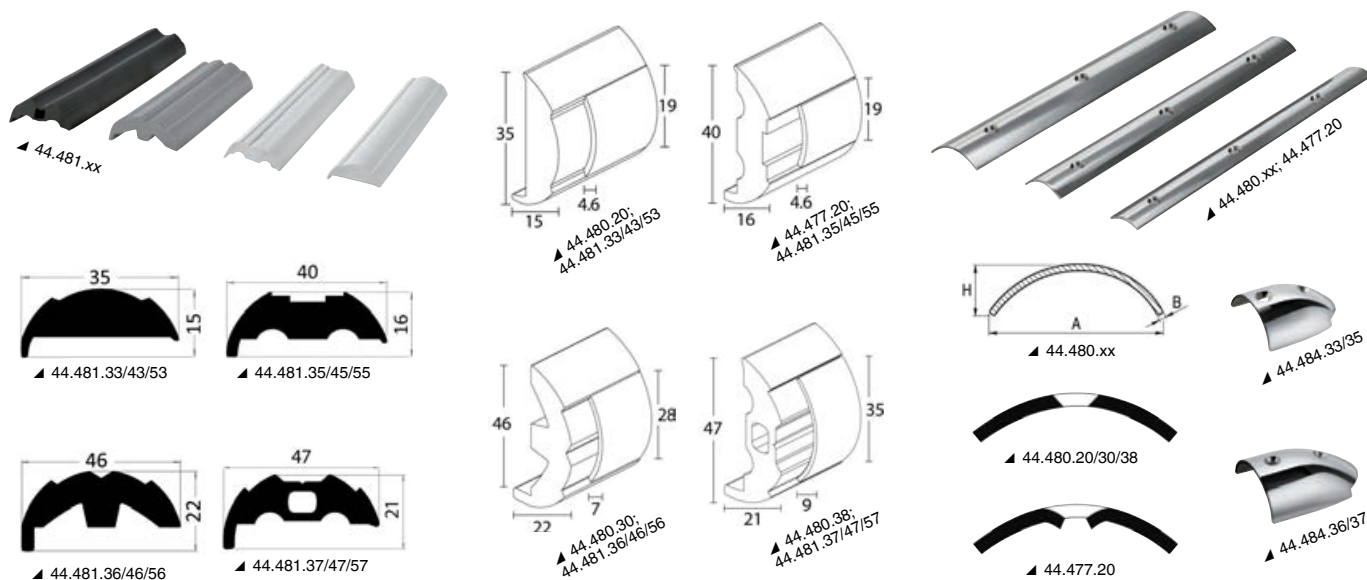

OSCULATI

Stupić od karbona fiksni za tendu

Stupić se okreće za 90° u unutrašnjosti ležaja i blokira se. Stupići su kompletni s ležajevima za fiksiranje.

Regulacija tende obavlja se pomoću koloturnika već montiranog na stupiću, koji omogućava da se tenda drži nategnutom.

Kompatibilan s ugradbenim ležajevima 46.815.xx i 46.280.xx

Konop za fiksiranje: od Dyneema upletenog s prstenom. Može se koristiti za direktno spajanje na tendu pomoću kuglica Ø 10 mm ili škopca. Konop nije uključen uz stupić.

Kat.broj	Ø mm	Visina cm	Clip za fiksiranje na stijenku OPCIONALNO
46.816.08	38	185	34.358.38

46.817.00 Konop MARLOW upleten dužine 130 cm s korisnim podešavanjem od 50 cm



Bokobran serije Heavy Duty

Izrađeni od mekanog PVC-a visoke kvalitete. Tijelo **bijelo s plavom** glavom.

S ventilom za napuhavanje/ispuhavanje.

Modeli OF4/OF6 se mogu koristiti i kao valjci za izvlačnje plovila.

Maksimalni pritisak 0,15 bara. **Raspoloživi od siječnja 2024.**

Kat.broj	Model	Ø		L		PACKAGE
		cm	in	cm	in	
33.212.09	OF1	15	6	61	24	10
33.212.08	New OF02	19	7,5	66	26	10
33.212.10	OF2	21	8	61	24	10
33.212.11	OF3	25	10	74,5	29	10
33.212.12	OF4	20,2	8	104	41	5
33.212.18	OF5	26,8	11,5	78	30,5	5
33.212.13	OF6	26,8	11,5	107	42,2	5
33.212.14	New OF7	37	14,6	100	39,4	2
33.212.15	New OF8	37	14,6	144	57	2

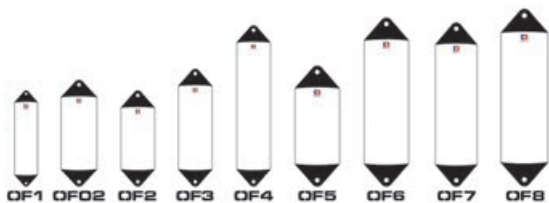
**Bokobran i plutača serije Heavy Duty**

Izrađeni od mekanog PVC-a visoke kvalitete. Tijelo **bijelo s plavom** glavom. S ventilom za napuhavanje/ispuhavanje. Maksimalni pritisak 0,15 bara. **33.300.78 Raspoloživ od siječnja 2024.**

Kat.broj	Model	Ø		L		PACKAGE
		cm	in	cm	in	
33.300.12	OA1	29	11,4	38	15	10
33.300.27	OA2	36	14,2	49	19,3	10
33.300.50	OA3	43	17	57	22,5	10
33.300.78	New OA4	49	19,19	64	25,6	5

OSCULATI

**G-fender Pack - set bokobrana**

G-fender Pack isporučuje se u kartonskoj izložbenoj kutiji, unutar koje ćete naći set koji se sastoji od:

- 4 **bokobrana** ispuhana
- 4 konopa dužine 1,5 m promjera 10 mm.
- 1 pumpe za napuhavanje
- 4 igle za napuhavanje
- 1 torbe za spremanje s izložbenim kartončićem.

Torba G-fender Pack-a može se koristiti kao izložbena za self selling ili za skladištenje za upotrebu na barci.

Raspoloživ od siječnja 2024.

Kat.broj	Model	Tip bokobrana UKLJUČEN	konopa		kutija cm
			Ø mm	dužina m	
33.540.03	OG3	33.539.03 4 kom	10	1,5	49x21x23
33.540.04	OG4	33.539.04 4 kom	10	1,5	57x25x25

OSCULATI





▲ 48.410.20



▲ 48.410.20

Sjedalo anatomsko obloženo s flip up-om RM52

FABRIC FEELING

Jezgra od plastike; obložena ekspanziranom pjenom visoke gustoće; otvor na lumbalnom dijelu.
Presvlaka od mekanog vinila s uljepšanim centralnim dijelom s dvostrukim vezom bež boje.

Kat.broj	Tip	Boja
48.410.20	Obložena vinilom visoke kvalitete	 Tamno plava sa bež šavovima
48.410.21	Tapecirana spremna za oblaganje platnom	-



▲ 48.410.21

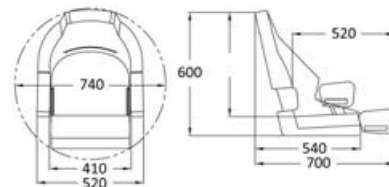

Dvostruko sjedalo anatomsko obloženo flip up-om H99

Jezgra od plastike; obloga od ekspanzirane pjene visoke gustoće; otvor na lumbalnom dijelu.

Kat.broj	Tip	Klizač OPCIONALNO
48.410.40	Tapecirana spremna za oblaganje platnom	48.715.00

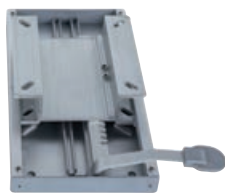
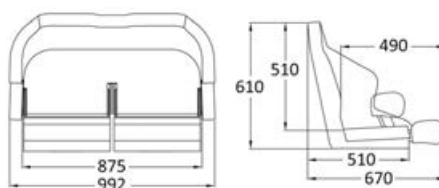

Klizači dvostruki za duplo sjedalo

48.715.00 Par klizača os anodiziranog aluminija za fiksiranje duplih sjedala 48.410.40; samo jedan klizač ima ručicu za deblokiranje radi jednostavnijeg rada klizača.

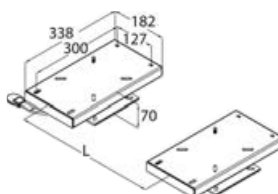

Noga stola Heavy Duty Giant crna

Izrađena od crnog anodiziranog aluminija s prstenima za fiksiranje od crne plastike radi efekta **total black**. Kompletna s plinskom oprugom za podizanje; nije potrebno bušiti pod za spuštanje. Tri-teleskopska.

Kat.broj	Visina mm	Baza extra-ravna Ø mm	Cijevi Ø mm	Ploča stola mm	Kit za produženje OPCIONALNO
48.720.04	345/714	305	100/88/72	305x305	48.724.01; 48.724.02

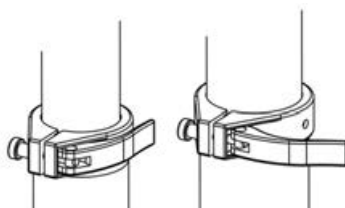

Noga stola od aluminija Thread Lock za razne tipove stolova

Izrađene od anodiziranog aluminija. Noga se zavlada na bazu sistemom "Tread lock" vrlo prekičnim i stabilnim. Baza se fiksira na pod bez ugradnje, i bez obzira na to ostaje izbočena samo 20 mm.

Kat.br.	Visina H mm	Tip	Ø Stupića A/B/C mm	Verzija	Obrada
48.417.64	689	Fiksni	60	Općenito za sve stolove	Mat
48.417.65	500/700	Teleskopski	60/50	Općenito za sve stolove	Sjajna
48.417.66 New	450/700	Teleskopski	73/60	Općenito za sve stolove	Sjajna
48.417.68 New	450/775	Tri-teleskopski	73/60/50	Općenito za sve stolove	Sjajna

 **48.417.62** Samo baza za 48.417.xx. Za upotrebu kada se želi koristiti noga od stola kako u kabini tako i na krmu - OPCIONALNO.

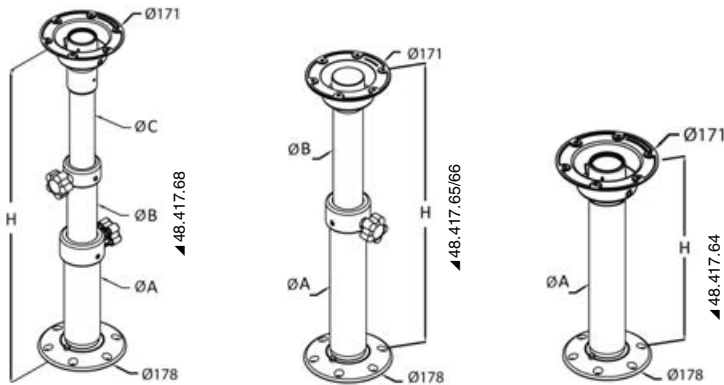

Noga za stol od aluminija Thread Lock za stolove 48.417.50/51/52

Bez gornje baze, umeće se direktno u predviđeni prostor stolova 48.417.50/51/52. Izrađene od anodiziranog aluminija. Stupić se zavlada na bazu pomoću genijalnog sistema "Thread lock" **ekstremno stabilnog**. Baza se fiksira na pod **bez ugradnje**, uz izbočenost od samo 20 mm.

kat.broj	Visina H mm	Tip	Ø Noge A/B/C mm	Za stolove	Obrada
48.417.60	685	Fiksni	60	48.417.50/51/52	Mat
48.417.61	500/700	Teleskopski	60/50	48.417.50/51/52	Sjajna
48.417.63 New	450/700	Teleskopski	73/60	48.417.50/51/52	Sjajna
48.417.67 New	450/775	Tri-teleskopski	73/60/50	48.417.50/51/52	Sjajna

 **48.417.62** Samo baza za 48.417.xx. Za upotrebu kada se želi koristiti noga od stola kako u kabini tako i na krmu - OPCIONALNO.

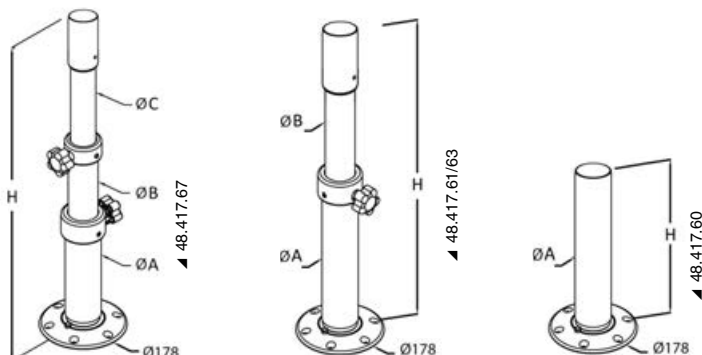

OSCOLATI



Ručke za podizanje ovalnog presjeka

AISI316

Ručka za podizanje ovalnog presjeka; radi veće udobnosti prijehata. Za instaliranje pomoću vijaka pored stepenica, izrađena su od sjajnog inoxa 316. Prodaje se po komadu (za par je potrebno naručiti 2 komada).

Raspoložive od siječnja 2024.

Kat.broj	mm	Presjek mm	Fiksiranje
49.570.00	403x263	23x33	Vijci M8x50

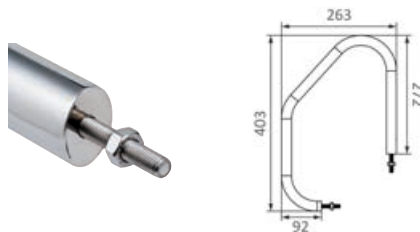

Douglas Marine



Stepenice Mini ugradbene

AISI316

Teleskopske stepenice ugradbene kompaktne od 3 stepenice + box za ugraditi u debljinu platforme. Smanjene dimenzije čine ih idealnima za njanjanja plovila.

Od sjajnog inoxa. Proizvedne u Italiji od tvrtke Douglas Marine.

Izvlačenje stepenica je vođeno što garantira bolje klizanje i veću preciznost kretanja.

Kat.broj	Stepenice	Dužina mm	Prednja ploča mm	Kutija - box mm	Tip
49.549.63	3	889	307x88	250x460x53	Ručno zatvaranje

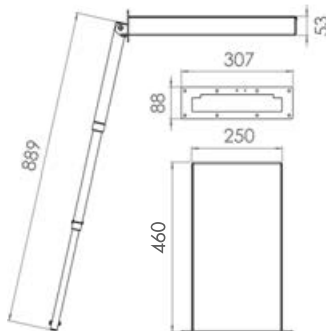

Douglas Marine



Stepenice EasyOne uvlačive

AISI316

AUTOMATIC HANDLE

Stepenice teleskopske ugradbene od inoxa AISI316 sa 4 stepenice. S integriranom ručkom za penjanje koje se automatski podiže i spušta okretanjem stepenica.

Mehanizam zatvaranja ručke olakšava izvlačenje stepenica s platforme.

Izvlačenje stepenica vođeno što određuje bolje klizanje i veću preciznost kretanja

Kat.broj	Stepenice	Dužina mm	Prednja ploča mm	Kutija - box mm	Tip
49.570.04	4	1156/1367	455x112	395x550x73	Ručno zatvaranje

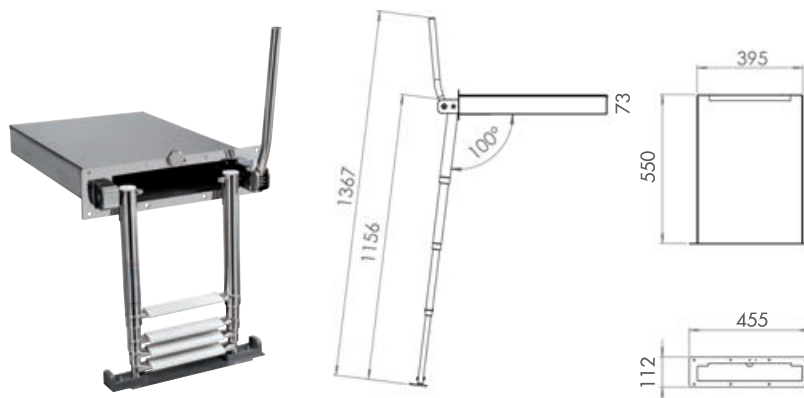

Grijač diesel na zrak AUTOTERM

Grijači zraka Autoterm su samostalni, nezavisni sistemi grijanja na dizel koji se mogu jednostavno montirati na plovila i na vozila. Predstavljaju izvrsne proizvode za ambijente koje je potrebno brzo zagrijati i odstraniti vlagu. Ovi grijači imaju integrirane sigurnosne sisteme i senzore koji automatski isključuju grijač u slučaju otkrivenih grešaka.

Uključena oprema:

- Kabel pumpe goriva s priključkom;
- Cijev za usis zraka sa prigušivačem;
- Pumpa za doziranje goriva;
- Kabel za kontrolnu ploču 1,8 m;
- Termička izolacija Ø 24 mm;
- Prigušivač s kitom za montažu;
- Ispusna cijev 1 m;
- Cijev goriva od nylona od 1,5 m;
- Držac za montažu.

Kat.broj	Model	Za barke m		V	Snaga kW	Kapacitet grijanja m ³ /h	←→ mm	Q kg
		mediteranska klima	nordijska klima					
50.252.12	AIR 2D	8-10	7-9	12	2	86	310x119x145	2,9
50.254.12	AIR 4D	10-12	8-10	12	4	168	402x157x188	5,5
50.254.24	AIR 4D	10-12	8-10	24	4	168	402x157x188	5,5

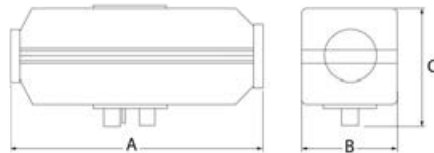

Adapteri ispusta

Adapteri ispusta s usisnom cijevi promjera 24 mm. Izrađeni od nehrđajućeg čelika 316.

Kat.broj	Tip	Ø cijevi mm	Materijal
50.255.01	Standardni	24	SS 316
50.255.02	Zakrivljen	24	SS 316
50.255.03	Kosi	24	SS 316



Kontrolne ploče za grijače na zrak AUTOTERM

Raspoložive su kontrolne ploče digitalne ili analogne ovisno o potrebi. Produžni kabel je kompatibilan kako s digitalnom tako i s analognom verzijom. Maksimalna dužina kompatibilnog kabela je 11,8 metara (5m + 5m + 1,8m već u pakovanju)*.

Kat.broj	Tip ploče	Jezik	Produžni kabel 5m OPCIONALNO
50.251.11	Analogna	ALL	50.251.12
50.251.01	Digitalna	EN-DE-PL	50.251.12
50.251.02	Digitalna	EN-ES-IT	50.251.12
50.251.03	Digitalna	EN-FR-NL	50.251.12



Kit za instalaciju i distribuciju zraka za grijače na zrak AUTOTERM

Za kompletiranje instalacije grijača potrebno je odabrati jedan od kitova za distribuciju zraka ovisno o tipu odabranog grijača i broju izlaza zraka koji se žele instalirati. Kitovi su već opremljeni sa svom opremom potrebnom za kompletnu montažu.

Kat.broj	Grijač	Izlaza	Otvoreni ventilacijski otvori	Zatvorivi i podesivi vent.otvori	Konektori		cijev	
					Y	T	dužina m	Ø mm
50.252.62	AIR 2D	2	1	1	1	-	5	65
50.252.63	AIR 2D	3	1	2	1	-	8	65
50.254.63	AIR 4D	3	1	2	1	1	8	90
50.254.64	AIR 4D	4	1	3	2	1	10	90





Ploče za kuhanje na plin od stakla

GAS

NON ELECTRIC

Inovativna ploča za kuhanje za barke sigurna, jednostavna za upotrebu, ekološka i elegantna. Plamenici su smješteni ispod staklene površine, omogućavajući ugrijavanje površine na siguran način i štiteći od plamena i u vanjskim i ventiliranim ambijentima. Idealno za montažu i na barkama bez generatora.

Kat.broj	Br.plamenika	mm	V	Snaga kW	Potrošnja W	kg
50.601.02	2	460x280x70	12	2,4/2,8	15	4,8
50.601.12	2	545x450x70	12	3,8/4,4	17	10,2



50.707.82

Ploča za kuhanje od staklokeramike s touch komandama

Ploča od staklokeramike, elementi hi-light, komande touch s 9 nivoa snage. Staklokeramika otporna na visoke temperature. Pokazivači preostale topline i jednostavno i brzo čišćenje. Tehnologija Heat up: nakon odabira nivoa maksimalne snage, ima se mogućnost programiranja jednog drugog nivoa koji se automatski preuzima nakon što je ploča za kuhanje dostigla maksimalnu snagu tijekom određenog vremena. Ova funkcija je idealna za zagrijavanje juha i za smanjivanje apsorbirane snage.

Sve ploče za kuhanje s komandama touch control imaju sigurnosno zaključavanje za djecu. Jednostavnim pritiskom na jednu tipku sve postavke se blokiraju na pouzdan način, isključujući time mogućnost nepravilne uporabe.

Kat.broj	Br.plamenika	V	mm		Plamenici W	Upućivanje (paljenje)
			vanjske	ugradbene		
50.707.82	2	220	505x300	482x282	1800 - 1200	Touch-control
50.707.73	4	220	580x505	560x490	2x1200 + 2x1800	Touch-control

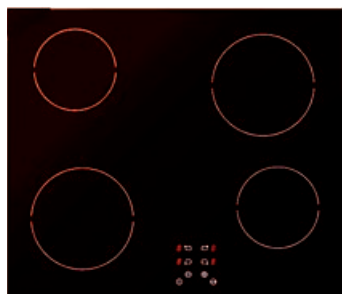

50.707.73

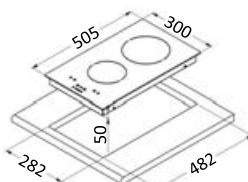

50.707.82

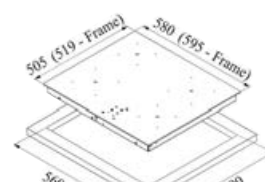

50.707.73

OSCULATI

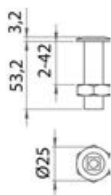

Set držača za lonce univerzalni uklonjivi, s bazom u ravnini.

50.707.00 Podesive ruke omogućavaju prilagodbu svim tipovima lonaca, izrađen od AISI 316 i V0 nilona PA6 (vatrostalna plastika).

Baza flush može se montirati na ploče za kuhanje ili kuhinjske površine debljine od 2 mm do 42 mm. **Rasploživši od veljače 2024.**

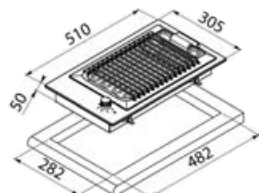

Barbecue električni od mat inoxa

Površina od nehrđajućeg čelika. Rešetka od crnog emajliranog lijevanog željeza. Sistem za prekid zbog pregrijavanja.

Kat.broj	V	Snaga W	mm	
			vanjske	ugradbene
50.709.09	220	2400	510x305	482x282

Izvod H2O - gorivo za spremnike od inoxa, plastike i aluminija.

Izrađen od najlona, ss savijenom cijevi od inoxa.
Jednostavno se primjenjuje na bilo koju ravnu površinu bušenjem otvora od 5 cm.

Kat.broj	Verzija
52.199.02	Cijev Ø 12 mm, dužina 56 cm, otvor školjke Ø 50 mm
52.199.14 New	Cijev Ø 14 mm, dužina 84 cm, otvor školjke Ø 50 mm

**OSCOLATI****Gelcoat bijeli spray****SPRAY**

Gelcoat monokomponentni za brze popravke stakloplastike. Nivelira površinsku poroznosti i krajnji rezultat je glatka površina primjenjene boje.

Kat.broj	Pakovanje od
65.520.11	400

OSCOLATI**Ventil za napuhavanje VA NX****EASY MAINTENANCE**

VA NX je najmanji ventil trenutno raspoloživ na tržištu.
Njegova posebnost je u tijelu ventila koji se može zamijeniti bez uklanjanja vanjskog dijela koji je zalijepljen na tubus (mijenja se samo unutrašnji ventil).

Raspoloživi od prosinca 2023.

Kat.broj	Boja	Debljina platna mm	A mm	B mm	Otvro Ø mm	Nominalni protok l/min
66.446.35	Siva	0,5 - 3,5	69	42	43	2000
66.446.36	Crna	0,5 - 3,5	69	42	43	2000
66.446.37	Kromirana	0,5 - 3,5	69	42	43	2000
66.446.38	- Samo tijelo ventila	-	-	-	-	-

66.446.46 Kit ključeva koji se sastoji od univerzalnog ključa tipa 66.446.45 + specijalnog ključa za otvaranje ventila VA NX

OSCOLATI

▲ 66.446.46

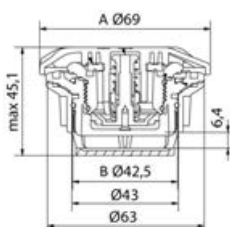

▲ 66.446.36



▲ 66.446.37



▲ 66.446.38

Terminali brzi za tekstilni rig



Terminali tip "oko" za tekstilni rig

ROPE LINE Od sjajnog inoxa 316

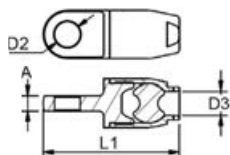

Kat.broj	Konop Ø mm	mm				Prekidna čvrstoća Kg
		A	D2	D3	L1	
05.220.04	4	5	8,5	8	45	1900
05.220.05	5	6	10,5	12	58,5	3200
05.220.06	6	9	13	14	71	5500

Terminali - stezaljke za tekstilni rig

ROPE LINE Od sjajnog inoxa 316

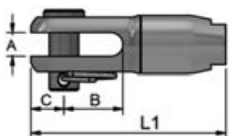

Kat.broj	Konop Ø mm	mm				Prekidna čvrstoća Kg
		A	B	C	L1	
05.221.04	4	6,5	16	9	53	1900
05.221.05	5	9	21	11	67	3200
05.221.06	6	11	26	13,5	83	5500

Terminali s navojem za ograde jedrilica od tekstila

ROPE LINE Od sjajnog inoxa 316

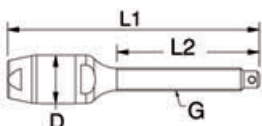

Kat.broj	Konop Ø mm	mm			Prekidna čvrstoća Kg
		G	L1	L2	
05.222.04	4	5/16"	95	57	1900
05.222.05	5	3/8"	111	63	3200
05.222.06	6	7/16"	126	68	4600

Sistem za ograde jedrilica od tekstila

ROPE LINE Od sjajnog inoxa 316



▲05.230.01

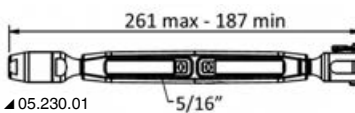

▲05.230.01

Kat.broj	Opis	Za konop Ø mm	Navoj	Osovinica Ø mm	Prekidna čvrstoća Kg
05.230.01	Zatezač s otvorenom kromiranom kanulom	4	5/16"	8	1700
05.230.02	Jednostruki karabin	-	M6	-	500
05.230.03	Terminal s navojem za tekstil za upotrebu s karabinom 05.230.02 i/ili zatezačem 05.230.01	4	M6	-	1100
05.221.04	Terminal - stezaljka	4	-	8	1900
05.231.00	Prolaz Nylon za otvore od 10 mm	-	-	-	-



▲05.231.00

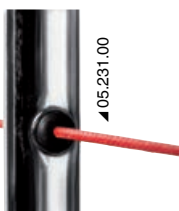

▲05.231.00

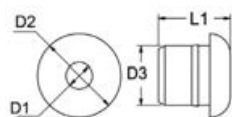

▲05.231.00



▲05.230.03

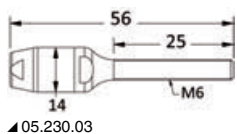

▲05.230.03



▲05.221.04

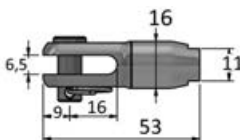

▲05.221.04



▲05.230.02



▲05.230.02

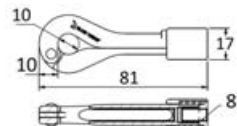

▲05.230.02



▲05.230.02/03

Smart Pins sistem blokiranja natezača

Brz i inovativan sistem kao alternativa klasičnim rasjepkama, sastoji se od osovinice od inoxa 316 i čičak trake, radi osiguravanja terminala sartijsa. Dovoljni je umetnuti osovinicu u otvor terminala i zategnuti traku oko kanule.

Pakiranje od 4 komada.

Kat.broj	Dimenzija navoja		D mm	H mm	B mm	L mm
	mm	G				
07.597.00	M6	1/4"	2	8	16	100
07.597.01	M8 - M10	5/16" - 3/8"	2,5	10	16	130
07.597.02	M12	7/16" - 1/2"	3,2	13	20	180
07.597.03	M16 - M20	5/8" - 3/4"	4	20	20	220

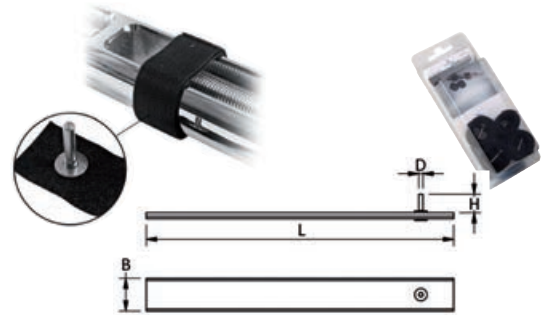

Rezervni dijelovi serije VX,VXL,HX

Kat.broj	Opis
02.590.07	Teleprekidač vodonepropusni 12V
02.590.08	Prekidač sa zaštitom Lewmar
02.590.10	Poklopac za lanac vitlo VX i kontrolna ruka
02.590.96	Lančanik VX1/VX1L 6/7mm
02.590.98	Lančanik VX1/VX1L 8mm
02.593.80	Kit Lančanik VX2/3 10mm DIN766
02.593.90	Kit Lančanik VX2/3 10mm ISO
02.593.96	Kit Lančanik VX2/3 7mm
02.593.98	Kit Lančanik VX2/3 8mm

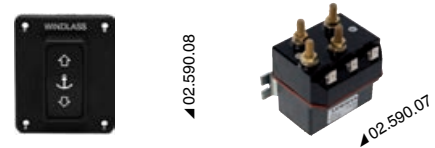

Škopci tekstilni

Realizirani s pletenicom visoke čvrstoće bez ovojnice od 12 strukova idealno su rješenje kao zamjena standardnim škopcima od čelika obzirom da su laganiji, maksimalno drže pod opterećenjem i olakšavaju otpuštanje kad nema opterećenja. Mogu se koristiti za fiksiranje škota, drizza i kolotirnika i općenito za sartijsa. **Raspoloživi od siječnja 2024.**

Kat.broj	Ø mm	Prekidna čvrstoća kg	Dužina mm
08.300.03	3	1000	150
08.300.04	4	2000	170
08.300.05	5	2250	160
08.300.06	6	4500	300
08.300.08	8	8700	450

Navedna dužina odnosi se na otvoreni soft shackle

OSCULATI



Navigacijska svjetla autonomna multifunkcionalna LED

LED

Unutrašnje napajanje pomoću 3 baterije AA, autonomija do 24 sata. Plutajuća i mogu se jednostavno skinuti. Vodonepropusna IP67. Certificirana CE. Fiksiranje pritiskom Klik/clak svjetla na baze. **Raspoloživa od prosinca 2023./siječnja 2024.**

Kat.broj	Tip	Verzija	Funkcije	Oprema UKLJUČENA
11.090.11	Bijelo 360°	Sa zakretnim zglobovima za poravnanje prednjeg svjetla	Kontinuirano svjetlo + Bljeskajuće svjetlo	Zglob swivel za završno poravnanje; ljepljiva baza za tubuse gumenjaka; okrugla baza za fiksiranje na površinu
11.090.12	Dvobojno crveno + zeleno	Sa zakretnim zglobovima za poravnanje prednjeg svjetla	Zeleno svjetlo 112,5° Crveno svjetlo 112,5° Kombinirano svjetlo crveno + zeleno	Zglob swivel za završno poravnanje; ljepljiva baza za tubuse gumenjaka; okrugla baza za fiksiranje na površinu



Navigacijska svjetla autonomna multifunkcionalna LED na teleskopskoj cijevi

LED

Montirana na teleskopskoj cijevi 790/1358 mm. Unutrašnje napajanje s 3 baterije AA, autonomija do 24 sata. Vodonepropusna IP67. S certifikatom CE. Fiksiranje pritiskom Klik/clak svjetla na baze. **Raspoloživa od prosinca 2023./siječnja 2024.**

Kat.broj	Tip	Funkcije	Oprema UKLJUČENA
11.090.13	Bijelo 360° + Dvobojno crveno/zeleno	Svjetlo kontinuirano bijelo + Svjetlo bljeskajuće; Svjetlo crveno 112,5° Svjetlo zeleno 112,5°; Svjetlo kombinirano crveno+zeleno	Baza ljepljiva za tubuse gumenjaka; baza okrugla za fiksiranje na površinu; baza za stijenku



Baterijska lampa LED vodootporna Extreme plus

S LED-om Cree XRE visoke efikasnosti vodootporna do 1 m. Četiri tipa funkcioniranja : **puno svjetlo, srednje svjetlo, smanjeno svjetlo, flash.**

Kat.broj	Verzija	Vodootporna do m	Lumen		Doseg m		Autonomija sati puno svjetlo/polu-svjetlo/slabo svjetlo	Boja kućišta	←→ mm	Baterija	kg
			puno svjetlo	polu-svjetlo	puno svjetlo	polu-svjetlo					
12.170.12	Extreme Plus	1	750	325	485	321	9,5/24,5/137	Fosforescenta žuta	146x160x075	3 C (nisu uključene)	515



Enecom SUNPOWER™

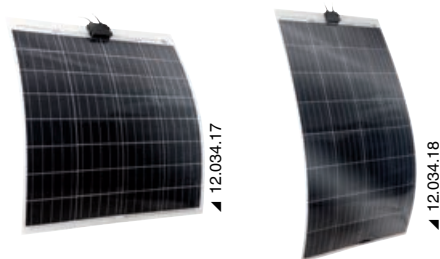

Solarni paneli ENECOM fleksibilni

MADE IN ITALY

Izrađeni sa solarnim ćelijama avioindustrije visokih mogućnosti. Radi se o pločama posljednje generacije ultra-tankim, samo 1,7 mm, i ultra-fleksibilnim. Efikasnost mono ćelije 17,25%. Ploča se sastoji od sandwich-a koji je formiran od plastičnog nosača + solarnih ćelija + površinskog sloja od epoksidne smole otporne na UV zrake. Fiksiraju se pomoću dvostruko ljepljive trake. Kabel za spajanje sa utikačem je uključen u pakovanju. **Verzija A:** ploče mono-crystalline. **Verzija B:** s američkim ćelijama Sun Power. Manjih su dimenzija, uz efikasnost 23% veću od standardnih ćelija.

Kat.broj	Snaga max (Wp)	Debljina mm	V	Kabel od cm	←→ mm	kg	Verzija
12.034.17	75	1,7	12	100	739x731	1,2	A
12.034.16*	180	1,7	12	100	1535x671	2,6	A

* Za kompletiranje s regulatorima napona i eventualnim priključcima MC4 ovisno o potrebama uređaja.

* S ušicama za fiksiranje

Akumulatori VICTRON AGM Deep Cycle

SERVICES / SERVICI

S tehnologijom VRLA, silikonirane su i plin izlazi preko sigurnosnih ventila samo u slučaju prepunjenosti ili kvara na ćelijama.

Imaju izvrsne karakteristike i visok intenzitet struje.

Karakterizira ih nisko samo-pražnjenje, što omogućava akumulatorima čuvanje do godine dana bez potrebe punjenja.

Izvršno se obnavljaju također i nakon značajne i duge ispražnjenosti.



Kat.broj	A-h	Spunto A/18° EN	W-h	V	Pol (+)	←→			kg	
						dužina mm	širina mm	visina mm		
12.416.00	New	90	400	756	12	SX	350	167	183	27
12.416.01		110	500	924	12	SX	350	171	220	32
12.416.02		130	550	1092	12	SX	410	176	227	38
12.416.04	New	165	600	1386	12	SX	485	172	240	47
12.416.05	New	220	650	1848	12	SX	522	238	240	65
12.416.03		240	650	2016	12	SX	522	240	224	67

Svjjetleća poluga LED

IP66

LED

Svjjetleće poluge od prozirne termoplastike s LED-om 2835. Fiksiranje pomoću 4 vijka ili dvostruko ljepljive trake. Potpuno vodonepropusne. LED u prednjoj strani. Posebno za upotrebu u kabinama ili salonu gdje se želi imati indirektno, diskretno svjetlo.

Kat.broj	V	W	Lumen	K	Kut LED	Broj LED-a	Boja LED	Dužina mm	Presjek mm
13.844.01	12	3	265	5800	120°	17	Bijela	229	22x11
13.844.06	12	6	529	5800	120°	45	Bijela	508	22x11
13.844.02	New	12	3	54	-	17	Plava	229	22x11
13.844.07	New	12	6	153	-	45	Plava	506	22x11
13.844.04	New	12/24	1,2	15/61/18/94	-	15	- RGBW*	225	22x11
13.844.05	New	12/24	2,4	42/169/46/234	-	39	- RGBW*	508	22x11

* Podesive boje

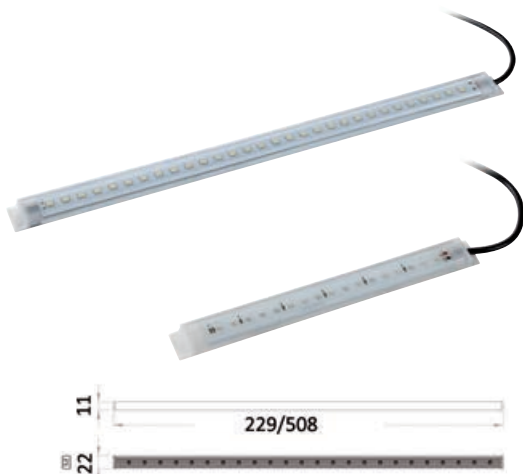

Plafonjera LED ugradbena Atria II

Tijelo od inoxa. Leća od mat stakla. Dvostruki sistem fiksiranja: pomoću skrivenih vijaka ili s unutrašnjim inox oprugama.

Raspoloživa od prosinca 2023.

Kat.broj	Obrada	V	W	Prekidač	Stupanj IP	Lumen	K	Kut LED-a	Br. LED-a	Boja svjetla
13.447.22	Sjajna	12/24	8	Ne	IP65	560	3000	50°	1	<input type="checkbox"/> Bijela
13.447.23	Sjajna	12/24	8	Da	IP40	560	3000	50°	1	<input type="checkbox"/> Bijela

Podšavanje jačine svjetlosti s 14.482.00

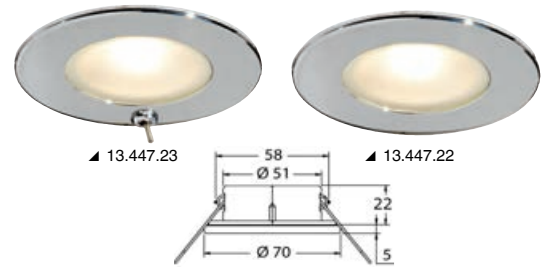
**Plafonjera LED ugradbena Montsarrat II**

Tijelo od aluminija obloženog bijelim epoksidnim prahom, obruč od inoxa.

Raspoloživa od prosinca 2023.

Kat.broj	Obrada	V	W	Lumen	K	Kut LED	Br.LED	Boja svjetla
13.445.08	Sjajna	12/24	8	560	3000	50°	1 LED HD	<input type="checkbox"/> Bijela

**Plafonjera LED ugradbena Vega II**

Tijelo od aluminija obloženog bijelim epoksidnom smolom, obruč od inoxa. Leća od mat stakla.

Raspoloživa od prosinca 2023.

Kat.broj	Obrada	V	W	Lumen	K	Kut LED	Br.LED-a	Boja svjetla
13.433.12	Sjajna	12/24	8	560	3000	50°	1	<input type="checkbox"/> Bijela

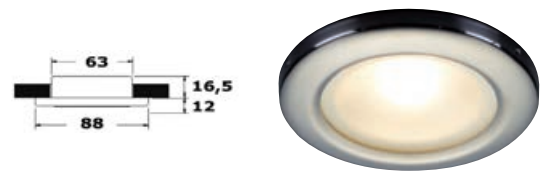
**Plafonjera LED ugradbena Capella II**

Tijelo od plastike/staklenog vlakna, obruč od inoxa. Leća od mat stakla.

Raspoloživa od prosinca 2023.

Kat.broj	Obrada	V	W	Lumen	K	Kut LED	Br.LED-a	Boja svjetla
13.433.33	Sjajna	12/24	3,5	240	3000	80°	1	<input type="checkbox"/> Bijelo
13.433.34*	Sjajna	12/24	3,5	240+14	3000	80°	1+1	<input type="checkbox"/> Bijelo

* S crvenom noćnim svjetlom

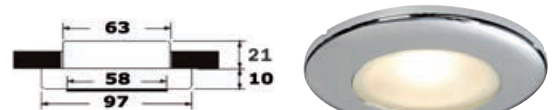
**Plafonjera LED ugradbena Phad II**

IP65 **AISI304**

Leća od polikarbonata. **Raspoloživa od prosinca 2023.**

Kat.broj	Obrada	V	W	Lumen	Boja svjetla	K	Kut svjetla
13.430.11	Sjajna	12/24	6	286	<input type="checkbox"/> Bijela	3000	110°

**Mali reflektor LED Laguna**

Tijelo od mesinga, leća od mat stakla.

Kat.br.	Verzija	V	W	Prekidač	Lumen	K	Kut LED	Br.LED	Boja svjetla
13.439.15	Kromirani mesing	12/24	3	Da	88	3000	60°	1 LED HD	<input type="checkbox"/> Bijela
13.439.16 New	Kromirani mesing satinato	12/24	2	Da	200	2700	60°	12	<input type="checkbox"/> Bijela
13.439.21*	Kromirani mesing	12/24	3	Da	88	3000	60°	1 LED HD	<input type="checkbox"/> Bijela

* Olakšana verzija s okruglom bazom

**Svjetlo LED sa zglobom za uzglavlje kreveta/čitanje karata**

Baza i svjetlo od sjajnog inoxa. Ruka sa zglobom obložen s crnim silikonom. Kompletno s utičnicom USB 2,1 A na bazi. Palli se dodirom glave svjetla. Snažni snop svjetla s 3 bijela LED-a + 2 crvena LED-a za noćno svjetlo.

Kat.broj	Obrada	V	W	Prekidač	Lumen	K	Kut LED	Br.LED	Boja svjetla	mm	
										baza	ruka
13.237.08	Inox + crni silikon	12/24	4,5+1,0	Touch	430	3000	50°	3+2	<input type="checkbox"/> Bijelo + Crveno	65x37	300

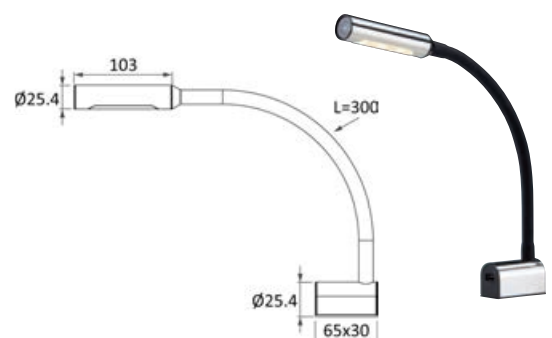



▲ 13.639.01/2



▲ 13.639.05

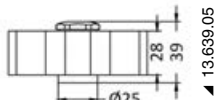
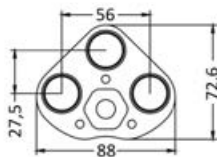

▲ 13.639.05

Podvodno svjetlo LED za platforme, krmena zrcala i trup broda

Tijelo od crne anodizirane lake legure. Napajanje 12/24 V. Verzija A: Cilindrična Ø 32 mm. Stražnji navoj 1/2" NPT. Koristi se s inox čepom 18.542.00 u koji se zavida svjetlo. Verzija B: Za zavidati s daljinskom komandom uključenom u pakovanju (do 15 m). 3 modula s mogućnošću programiranja boja, slijeda, stroboskopskog učinka, bljeskajućeg svjetla, itd. Isporučuje se s kablom od 1,5 m. **Raspoloživ od siječnja 2024.**

Kat.broj	V	Lumen	W	Boja LED-a	Verzija
13.639.01	12/24	1000	10	<input type="checkbox"/> Bijela	A
13.639.02	12/24	220	10	<input checked="" type="checkbox"/> Plava	B
13.693.05	12/24	300+420+135	12+12+13	- RGBW*	B

* Bijelo svjetlo se postiže istovremenim uključivanjem Crveno+Zeleno+Plava

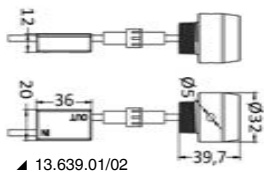

▲ 13.639.01/02



Specijalni kabel sa utikačima MARINCO

Specijalni kabel "Sea Water Resistant", sa utikačima MarincO.

Kat.br.	Dužina m	A	Boja kabela	Komponenta			Presjek kabela mm
				kabel	utičnica MarincO	poklopac	
14.211.60*	15	50A; 125-220V	<input checked="" type="checkbox"/> Žuta	14.596.00	14.587.01	14.587.04	3x6



Voltage Sensitive Relay VSR s izolacijom Starter

Omožćava istovremeno punjenje dvaju akumulatora. Ostaje otvoren dok akumulator za upućivanje ne dostigne 13,7/27,0 V.

U tom trenutku zatvara kontakt i puni istovremeno dva akumulatora. Kod ugašenog motora, kad voltaža padne ispod 12,8/25,5 V otvara kontakt i odvaja dva akumulatora, izbjegavajući na taj način pražnjenje pogrešneog akumulatora. Štiti akumulator za upućivanje od rizika pražnjenja radi potrošača na brodu. Nema pada napona. Potrošnja u stand-by modu 0,5 m/A. LED za signalizaciju VSR aktivni i automatski odabir 12/24V.

Funkcije:

- Start Isolation: prisiljava na privremenu izolaciju u fazi upućivanja motora radi bolje zaštite elektronike na brodu. (*)
- ABE: kad je motor na minimumu omožćava jedan period extra punjenja oba akumulatora; snižavajući nivo nepovezanosti na 12,2/24,5 V umjesto 12,8/25,5 V. (*)
- Storage Mode: smanjuje na 0 potrošnju struje kad motor miruje. (*)
- Mogućnost ručnog pokretanja ON-OFF.
- Prednji kontakti (10 m) radi lakše montaže + zaštitni prozirni poklopac.

(*Ove funkcije su OPTIONAL, mogu se aktivirati samo ukoliko se to želi).

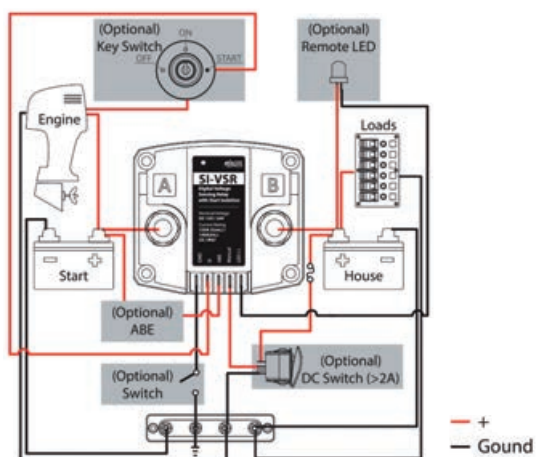

Kat.broj	V	A		Opis
		kontinuirani	trenutni	
14.921.91	12/24	125	140	Relay osjetljiv na napon

Utičnica za struju s dvostrukim USB-om

Za upotrebu s prekidačima CARLINGSWITCH, Marina R i Marina TOP. Za upotrebu s okvirima 14.197.xx, svih tipova.

Kat.broj	Opis	V	A	mm
14.195.63	Dvostruka utičnica USB-A+C + voltmetar 12/24 V	12/24	3 + 3	49x25x51



Kablovi sastavljeni za prekidače FLAT

14.215.20 Idealni za brzu instalaciju i intervencije popravaka prekidača od 20A. Kabel jumper koji omogućava konfiguraciju LED-a na "Push ON" ili "Always ON". Čini kompatibilnima prekidače od 12V na naponima od 24V. Kit se isporučuje s kablovima dužine 15 cm. **Raspoloživi od prosinca 2023.**



Električna ploča serije PCP Compact sa "circuit breaker"-om + LED

IP66

Kućište od crnog polikarbonata. Prekidači na oprugu sa uključenim LED-om. Sa automatskim "circuit breaker"-ima. Potrošači sa natpisima sa pozadinskim osvetljenjem sa **LED crveni** ukoliko je izvan upotrebe, sa **LED zelenim** ukoliko su aktivni. **Raspoloživa od prosinca 2023.**



Kat.broj	Br.prekidača	Tip prekidača	Snaga circuit breakera	mm
14.860.08	8	7 x ON-OFF; 1 x (ON)-OFF	2x5A; 4x10A; 2x15A	235x100

Terminali električni Bus Bar Heavy Duty Techno

Kompletni s prozirnim poklopcem. Baze od tehopolimera i poluge od pokositrenog bakra. Vijci od inoxa. Fiksiranje kablova direktno na polugu, bez vijaka. Okretanje kablova u svim smjerovima. Voltaža do 48 V.

Raspoloživi od prosinca 2023.

Kat.broj	Verzija	Terminali derivacija n. x mm	Terminali snaga n. x mm	Baza mm	Snaga A kontinuirani
14.307.04	Mini Bus Bar	-	4x5	107x23	100
14.307.05	Mini Bus Bar	5x4	2x5	107x23	100
14.307.10	Standardni Bus Bar	10x4	2x6	149x32	150
14.307.11	Standardni Bus Bar	12x4	2x6	149x32	150
14.307.12	Standardni Bus Bar	20x4	2x6	149x32	150
14.307.14	Standardni Bus Bar	-	4x6	149x32	150
14.307.16	Standardni Bus Bar	-	6x6	149x32	150
14.309.10	Mini Bus Bar	12x5	2x8	197x38	250
14.309.19	Mini Bus Bar	-	4x8	197x38	250
14.309.29	Mini Bus Bar	-	6x8	197x38	250
14.309.21	Mini Bus Bar	-	4x10	289x51	600



14.307.04



14.307.05



14.307.14



14.307.12



14.307.10



14.307.11



14.309.10



14.307.16



14.309.29



14.309.21



14.309.19

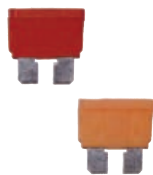

Kutija za osigurače kompaktna

Terminali za neovisno napajanje. Za upotrebu s bilo kojim standardnim osiguračem (14.004.xx/14.003.xx) ili resetabilnim visokim osiguračima (14.005.xx). Okretanjem poklopca za 180° postiče se niski profil (za standardne osigurače) ili visoki (za resetabilne osigurače). Mogu se konfigurirati u istoj kutiji kako trajni krugovi (alarmi, automatske kaljužne pumpe, itd) ili krugovi ON-OFF (svjetla, GPS, stereo, frižider, itd). S LED pokazivačem prekinutog kruga i 60 naljepnica za nazive krugova. Vijčane stezaljke.

Raspoloživa od prosinca 2023.

Kat.broj	V	A		←→ mm
		max po krugu	max kumulativni	
14.182.05	max 32	30	40 za premoščenu grupu strujnih krugova (Jumoer)	116x50x45/50

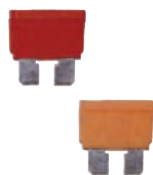

Kutija za automatske osigurače (circuit Breaker)

Prihvata standardni circuit breaker (npr.. 14.733.xx) puno jednostavniji za instaliranje u odnosu na lamelarne osigurače. S prozirnim poklopcem s prostorom za naljepnicu funkcije (n.60 naljepnica se serijski isporučuju). Vodonepropusni poklopac krugova izlazi iz cover-a i omogućava resetiranje bez skidanja poklopca. Vijčana stezaljka. **Raspoloživa od prosinca 2023.**

Kat.broj	V	Napajanje	A		←→ mm
			max po krugu	max kumulativni	
14.182.06	Max 32	Neovisno	30	100	40
14.182.07	Max 32	Zajedničko	30	100	40

Verzija sa samostalnim napajanjem: mogu se konfigurirati skupa trajni krugovi (automatske kaljužne pumpe, alarmi, itd) ili krugovi ON-OFF (svjetla, stereo, frižider, itd)



Utičnica za upaljač za cigarete i/ili USB

Od plastike sa zaštitnom kapicom radi vodonepropusnosti. Ulaz 12/24 V. Izlaz USB 5V.

Crna	Bijela	Opis	A
14.516.05	14.516.15	Utičnica USB Type-A + Type-C	4,8*
14.516.06	14.516.16	Utičnica za struju/upaljač za cigarete + dvostruka USB-A + USB-C s panelom	4,8*

* 3+3 A ukoliko se koristi jedna po jedna

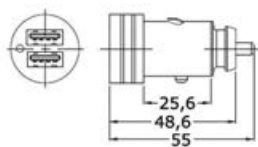
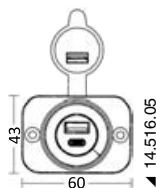

Utičnice USB 12/24 V

Instaliraju se u utičnice za struju / upaljač za cigarete standardizirane. **Raspoložive od prosinca 2023.**

Kat.br.	Opis	V	A	Osigurač + LED consenso
14.517.09	Dvostruki USB, tip A	12/24	2,4	Da

Voltmetar digitalni i utičnice za struju ugradbeni

Sa i bez prednjeg panela. **Raspoloživ od siječnja 2024.**

Kat.broj	Digitalni voltmetar 8/32 V	Digitalni ampermetar 0/10 A	Utičnica za struju	Dvostruka utičnica USB Type A+A	Dvostruka utičnica USB Type A+C	A	Verzija
14.516.30	x				x	3 + 3	Ugradbena
14.517.52	x				x	3 + 3	Ugradbena
14.517.53	x		x		x	3 + 3	Ugradbena
14.517.29	x	x	x		x	2,4 + 2,4	



▲ 14.517.30

▲ 14.517.52

▲ 14.517.29/53

▲ 14.517.53

Kontrolna ploča za kaljužne pumpe univerzalna

Univerzalna za sve pumpe s automatizmom kako pomoću plovka tako i elektronskim.
Kompleta sa: preklopnim prekidačem (bascula) "Marina" s **dvostrukim LED-om**. 3 funkcije automatsko, ugašeno, ručno s povratom na oprugu na ugašenu poziciju kako se nebi zaboravilo isključiti pumpu; sigurnosni osigurač.

Kat.broj	Za pumpe	Nosivost A	←→ mm
16.606.30	12/24V	25	75x60



Kontrolni Timer za pumpe za ozračivanje

Programiranje funkcioniranja s raznim opcijama:
- ON-OFF: ugašeno ili trajno funkcioniranje;
- opcija timer-a: funkcioniranje u trajanju od 30 sekundi s podesivim pauzama između 2 sekunde i 5 minuta.
Panel od anodizirane lake legure sa samoljepivom trakom 3M za jednostavnu montažu.

Kat.broj	V	A	←→ mm
16.610.13	12	10	92x60

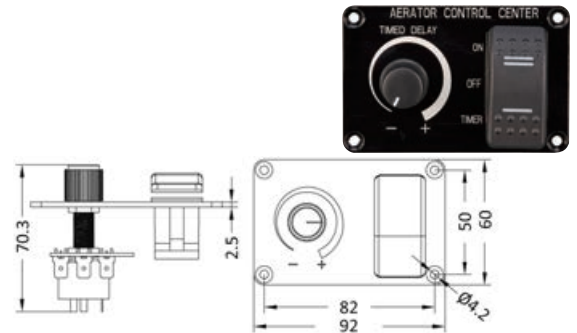

Slavina serije Shower

Idealna za unutrašnje/vanjske tuševe, kompletna sa 3 cijevi za spajanje u donjem dijelu u "čarapi" od inoxa

Kat.broj	Funkcija	Ručka	Baza Ø mm	Izbočenost mm	Vrat fiksiranje
17.048.00	Mixer topla/hladna voda	Round	42	45	Ø 32 mm + 37 dužine



Pametna komanda za brisače stakla - univerzalna

Sistem kontrole koji se sastoji od komandne ploče + Relay box-a spojenog s kabelom CANBUS s dva utikača. Jedinica s 2 brisača ima jedan ulaz dok jedinica od 3 brisača ima dva ulaza i 8 polova (paralelnih) koji se mogu koristiti skupa ili pojedinačno. Funkcije: mogućnost uključivanja brisača pojedinačno ili svih skupa; 3 nivoa isprekidanosti (4 s motorom s jednom brzinom); kontinuirane brzine 1 ili 2; ciklus zaustavljanja; **četkice sinhronizirane u svakoj brzini**; automatski ciklus pranja; mogućnost dodavanja druge komandne ploče za drugo komandno mjesto; unutrašnji osigurač s auto-resetom za svaki motor; zaštita od inverzije polova.

Kat.broj	←→ mm	Upotreba	V
19.756.02	100x98	2 brisača	12/24
19.756.03	100x98	3 brisača	12/24

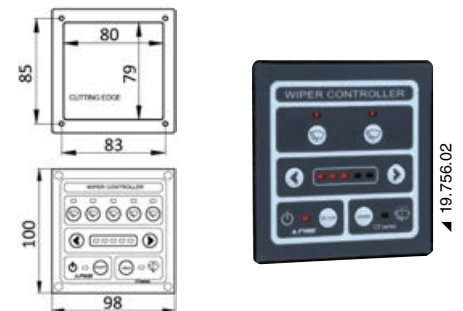

Matice za osovine propelera

Kompletne sa vijcima i maticama od inoxa.

Cink	Aluminij	Otvor		Cink	Aluminij	Otvor	
		mm	pollici			mm	pollici
43.800.19	-	19	3/4"	43.800.45	43.802.45 New	45	-
43.800.22	43.802.22 New	22	7/8"	43.800.50	43.802.50 New	50	-
43.800.25	43.802.25 New	25	-	43.800.51	43.802.51 New	51	2"
43.800.26	-	25,4	1"	43.800.55	-	55	-
43.800.28	-	28,6	1" 1/8	43.800.57	43.802.57 New	57,15	2" 1/4
43.800.30	43.802.30 New	30	1	43.800.60	43.802.60 New	60	-
43.800.32	43.802.32 New	31,8	1" 1/4	43.800.63	-	63	2" 1/2
43.800.35	43.802.35 New	35	1" 3/8	43.800.65	-	65	-
43.800.38	43.802.38 New	38	1" 1/2	43.800.70	43.802.70 New	70	-
43.800.40	43.802.40 New	40	-	43.800.75	-	75	-
43.800.44	43.802.44 New	44	1" 3/4	43.800.80	-	80	-



Volan s kracima od inoxa

Kraci i centralni konus od sjajnog inoxa

Kat.broj	Ø mm	Rukohvat od	Boja rukohvata - obruča
45.125.03	350	Drva	Teak



Samonapuhavajući prsluci za spašavanje sa odobrenjem EN ISO 12402 - 3

OSCULATI



Prsluk za spašavanje samonapuhavajući Junior 1MAJ 150 N (s odobrenjem EN ISO 12402-3)

Za djecu težine preko 15 kg, s trakom za bedra.
Vrat od mekane elastične tkanine za optimalno pristajanje..
Raspoloživ od siječnja 2024.

Kat.broj	Aktiviranje	Boja	Veličina	Boca + rezervni ventil
22.299.01	Automatsko	 Crveno - plava	Junior	22.399.15





OSCULATI



Prsluk za spašavanje samonapuhavajući MK150 - 150 N (EN ISO 12402-3)

Prsluk za odrasle..
Aktivator UML-5. Vrat od mekane elastične tkanine za optimalno pristajanje..
Raspoloživ od siječnja 2024.

Kat.broj	Aktiviranje	Boja	Veličina	Boca + rezervni ventil
22.298.12	Ručno	 Crveno - Crna	Jedna - za odrasle	22.401.10
22.289.13	Automatsko	 Plavo - Crna	Jedna - za odrasle	22.398.14



OSCULATI



Prsluk za spašavanje samonapuhavajući 1MAD 150 N (EN ISO 12402-3)

Kompletan sa certificiranim sigurnosnim pojasom.
Aktivator UML-5. Vrat od mekane elastične tkanine za optimalno pristajanje..
Raspoloživ od siječnja 2024.

Kat.broj	Aktiviranje	Boja	Veličina	Boca + rezervni ventil
22.296.04	Automatsko	 Crvena	Jedna - za odrasle	22.398.14



OSCULATI



Prsluk za spašavanje samonapuhavajući Profesionalni 275MA - 275 N (s odobrenjem EN ISO 12402-2)

Kompletan sa sigurnosnim pojasom s odobrenjem.
Aktivator UML-5. Vrat od mekane elastične tkanine za optimalno pristajanje..
Raspoloživ od siječnja 2024.

Kat.broj	Aktiviranje	Boja	Veličina	Boca + rezervni ventil
22.293.00	Automatsko	 Plava	Jedna - za odrasle	-

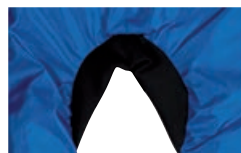

Programator senzora nivoa NMEA 2000

Programator može konfigurirati senzor nivoa NMEA 2000 tipa 27.165.xx i slične, mijenjajući njihovu namjenu.

Pomoću programatora se može:

- 1) Postaviti senzor kao: Gorivo; čista voda; sive vode; crne vode.
- 2) Dodijeliti broj spremnika (1,2,3 itd.).
- 3) Dodijeliti kapacitet u litrama ili volumen spremnika.

Integriranjem programatora u mrežu NMEA2000 plovila, konfiguracija se može odvijati bez potrebe direktnog djelovanja na senzor nivoa.

Za integriranje programatora u mrežu NMEA2000, potrebno je koristiti kabel Micro-C NMEA2000, spajanje potrebuje jedan slobodni slot u mreži NMEA2000.

Kat.broj	Imput DC V	A	V	Tip kabela	Dužina kabela cm	Za senzore nivoa
27.165.00	5	1-3	9-16	USB A	80	27.165.xx



Antena VHF superkompaktna SCOUT uklonjiva

FOAM INJECTED

Antena od stakloplastike za VHF potpuno waterproof sa stupnjem IP69, jednostavno se uklanja sa njezinog nosača ručnim odvijanjem.

Boja otporna na UV-zrake i unutrašnja vodonepropusna brtva koja eliminira rizik infiltracija vode. Isporučuje se sa nosačem i kitom za montažu.

Kat.broj	Dužina mm	kg	Maksimalna primjenjiva snaga W	Doseg dB	Koaksijalni kabel m	Ø baze mm
29.993.01	220	0,11	50	1	5	55



Lighthouse Chart RAYMARINE

29.070.03 Nove karte Raymarine Lighthouse Charts garantiraju savršene detalje.

Fleksibilne, mogu se preuzeti direktno na display-e Axiom i Element pomoću app. RayConnect, Kupnjom karte ima se mogućnost preuzeti dvije zone.

Kod verzije Premium su raspoložive satelitske snimke i točke interesa kao centri za pomoć, pumpe za gorivo, servisi, usluge, glavne ulice i restorani.

Kartografije Lighthouse su raspoložive s globalnim područjima pokrivanja. Saznaj više na site-u www.raymarine.it



Epirb1 OCEAN SIGNAL s GPS-om CAT2 Ručni

S odobrenjem MED. Float-Free s ručnim otpuštanjem s integriranim GPS-om od 66 kanala. LED visokog intenziteta

U skaldu s Class 2 = -20°C +55°C. Antena na izvlačenje i držač za brzo otpuštanje. Sigurnosni remen. 48 sati djelovanja. Garancija 5 godina. Trajanje baterije 10 godina.

Kat.broj	Model	mm	kg
29.646.02	EPIRB1	178x89	422



Epirb1 Pro OCEAN SIGNAL s GPS-om CAT1 Automatski

S odobrenjem MED. Float-Free s ručnim otpuštanjem s integriranim GPS-om od 66 kanala. LED visokog intenziteta. IMO & GMDSS. U skaldu s Class 2 = -20°C +55°C.

Udovoljava svim međunarodnim standardima uključujući IMO i GMDSS.

Antena na izvlačenje. 48 sati djelovanja. Garancija 5 godina.

Trajanje baterije 10 godina.

Kat.broj	Model	mm	kg
29.647.02	EPIRB1 Pro	237x191x121	1250



weBBoat® Link PRO 5G



weBBoat® Link PRO 5G GLOMEX

5G/4G/Wi-Fi COSTAL INTERNET

DUAL MICRO SIM

weBBoat® Link PRO 5G je nove jedinica WORLDWIDE, Dual SIM 5G/4G/Wi-Fi Coastal Internet za smještaj u unutrašnjost plovila za plovību internetom i siguran hotspot u unutrašnjosti i izvan plovila, koji istovremeno može biti korišten od 32 uređaja.

weBBoat® Link PRO 5G ima 4 antene 5G 1 2 antene 2.4/5GHz MIMO Wi-Fi za brzo spajanje do 15 milja od obale.

S weBBoat® Link PRO 5G moguće je koristiti razne metode spajanja na Internet, omogućavajući kombinaciju interneta preko mobilne mreže 5G/4G, Wi-Fi-a i satelita (ukoliko je raspoloživ), garantirajući spajanje s istim nivoom performansi kao i spajanje na optički kabel, ali kompletno wireless i time savršeno za upotrebu na brodu.

Među najvažnijim karakteristikama weBBoat® Link PRO 5G imamo:

-Firmware e user interface potpuno novi, s novim funkcijama.

-Funkcija "carrier aggregation": u LTE može kombinirati više kanala u jedan veliki kanal, značajno poboljšavajući brzinu prijenosa podataka.

-Automatski APN: vrlo jednostavna i brza konfiguracija uređaja uz automatski odabir APN-a operatera SIM kartice umetnute u jedinicu.- Jednostavno postavljanje i upravljanje pomoću l'App Glomex weBBoat®.- Upravljanje prioritetom spajanja: mogućnost odabira tipa Internet spajanja te redoslijeda između Wi-Fi -a marine/podataka internet preko SIM kartice instalirane unutar jedinice/SAT – satelitskog interneta.- Spajanje peer-to-peer u realnom vremenu šifrirano za konfiguraciju i tehničku pomoć na daljinu. -Funkcija speed-test integrirana.

Kat.broj	Verzija	V	Range	Brzina download-a kod 5G	Brzina download-a 4G (LTE) CAT16	Antene Internet
29.921.11	weBBoat Link PRO	10/30 Vdc	15 milja	do 2.5 Gbps	do 1 Gbps	4 x 5G + 2 x 2.4/5GHz MIMO Wi-Fi antena

weBBoat® Link PRO 5G EXT GLOMEX

5G/4G/Wi-Fi COSTAL INTERNET

DUAL MICRO SIM

weBBoat® Link PRO 5G EXT



weBBoat® Link PRO 5G EXT je novi kit Coastal Internet Dual SIM 5G/4G/Wi-Fi, funkcionira u cijelom svijetu, s jedinicom za smještaj u unutrašnjosti plovila + 4 antene 5G za van visokog doseg a i 4 koaksijalna kabela LMR200 od 7 m za plovību Internetom i za siugran hotspot Wi-Fi u unutrašnjosti i izvan plovila, do 20 milja od obale.

Moguće je koristiti istovremeno do 32 različita uređaja bez degradacije signala ili performansi.

S weBBoat® Link PRO 5G EXT je moguće koristiti razne metode spajanja na Internet, omogućavajući kombinaciju interneta preko mobilne mreže 5G/4G, Wi-Fi-a i satelita (ukoliko je raspoloživ), garantirajući spajanje s performansama istog nivoa kao i spajanje na optički kabel, ali potpuno wireless i samim time savršen za upotrebu na brodu.

Među najvažnijim karakteristikama weBBoat® Link PRO 5G imamo:

-Firmware i user interface potpuno novi, s novim funkcijama.

-Funkcija "carrier aggregation": u LTE može kombinirati više kanala u jedan veliki kanal, značajno poboljšavajući brzinu prijenosa podataka.

-Automatski APN: vrlo jednostavna i brza konfiguracija uređaja uz automatski odabir APN-a operatera SIM kartice umetnute u jedinicu.

- Jednostavno postavljanje i upravljanje pomoću l'App Glomex weBBoat®.

- Upravljanje prioritetom spajanja: mogućnost odabira tipa Internet spajanja te redoslijeda između Wi-Fi -a marine/podataka internet preko SIM kartice instalirane unutar jedinice/SAT – satelitskog interneta.- Spajanje peer-to-peer u realnom vremenu šifrirano za konfiguraciju i tehničku pomoć na daljinu.-Funkcija speed-test integrirana.Raspoloživ po upitu s kabelom od 10 ili od 20 metara.

Kat.broj	Verzija	V	Range	Brzina download-a kod 5G	Brzina download-a 4G (LTE) CAT16	Antene Internet
29.921.12	weBBoat Link PRO EXT	10/30 Vdc	20 milja	do 2.5 Gbps	do 1 Gbps	4 x antene 5G da esterno + 2 x 2.4/5GHz MIMO Wi-Fi antena

Navlake za bokobrane extra soft, heavy duty

OSCOLATI

Glava već po mjeri i s dnom podesivim pomoću konopčića i kukice za blokiranje. Izrađene od mekih poliesterskih vlakana, elastičnih, posebno obrađenih sa zaštitom od abrazije. Izvrsno "oblače" bokobrane, otporne su na UV-zrake i mogu se prati.

Za Polyform model	Mornarsko plava	Crna	Svijetlo siva RAL7042	Tamno siva RAL7043	Bež	Bordo	za bokobrane ±10% mm	
F4	33.480.04	33.481.04	33.482.04	33.483.04 New	33.484.04 New	33.485.04 New	220	1040
A4	33.480.18	33.481.18	33.482.18	33.483.18 New	33.484.18 New	33.485.18 New	550	710



▲ 33.483.xx



▲ 33.484.xx



▲ 33.485.xx



▲ 33.480.0x; 33.481.0x; 33.482.0x

▲ 33.480.xx; 33.481.xx; 33.482.xx

Ručna četka MAFRAST

Idealna za često pranje palube. Četka srednje tvrdoće, pogodna za sve površine.

Kat.broj	Tip	←→ mm
36.637.10	Četka višenamjenska	220x70x80

**Četke**

Struktura od drva obojenog poliuretanskim bojama, rub sa zaštitom od udaraca, "vlakna premium", priključak kutni na pritisak od lake legure. U dvije različite dimenzije.

Četka 10"	Četka 6"	Vlakna	
		tip	materijal
36.975.00	36.970.00	Extra mekana	Nylon plavi
36.982.00	36.965.00	Mekana+srednje tvrda	Poliester crveni

* Combinazione di fibre morbide esterne per il lavaggio e fibre più aggressive interne per eliminare lo sporco più resistente o le incrostazioni.

SHURHOLD.
CLEAN-N-SIMPLE

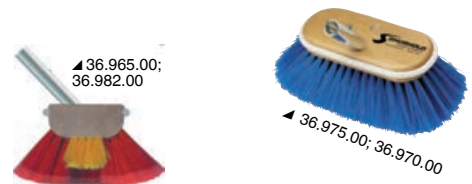
**Postolja za stupiće ograde**

AISI 316 Od sjajnog inoxa AISI 316, fiksiranje sa jednim slijepim vijkom od mm 8.

Kat.br.	Nagib	Baza mm	Visina mm	Za cijevi Ø mm	Vijci i matice Optional	Vijci mm
41.409.31*	45°	84x48	70	30	40.142.08	8

Verzija aerodinamics

OSCULATI

**Truba MARCO od mesinga s kompresorom**

Sa odobrenjem RINA za plovila preko 12 metara dužine i radna plovila (ribarski brodovi i slično) od 12 do 20 metara. Cijev od bijelog obojenog mesinga. Kompletna sa kompresorom i proborom za montiranje.

Kat.br.	Naziv	Obrada	V	Tip	Dužina mm	Ø otvora mm
21.440.12	PW2	<input type="checkbox"/> Obojena bijela	12	Classic	460	200
21.440.13 New	PW2-BN	<input checked="" type="checkbox"/> Obojena crna	12	Classic	460	200
21.440.24	PW2	<input type="checkbox"/> Obojena bijela	24	Classic	460	200
21.440.25 New	PW2-BN	<input checked="" type="checkbox"/> Obojena crna	24	Classic	460	200

MARCO
MARINE TECH

**Truba MARCO od mesinga**

Sa odobrenjem RINA, LLoyd's', Bureon Verites.

Funkcionira sa komprimiranim zrakom sa broda sa odgovarajućim kompresorom

Kat.br.	Naziv	Artikal	V	dB	Sa odobrenjem za plovila m	←→ mm
21.441.01	PW3	Truba - obojena bijela	24	132	20/75	465x300
21.441.02	PW3-BC	Truba - kromirana	24	132	20/75	449x300
21.441.03 New	PW3-BN	Truba obojena crna + elektroventil	24	132	20/75	449x300
21.441.09	M3	Kompresor	24	-	-	368x380x192

MARCO
MARINE TECH



Hidraulični kormilarski uređaji ULTRAFLEX u kitu za vanbrodske motore



Hidraulični cilindar za vanbrodske motore

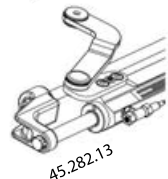
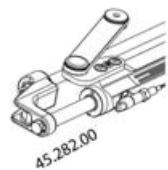
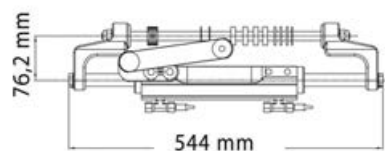
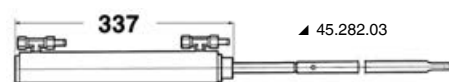
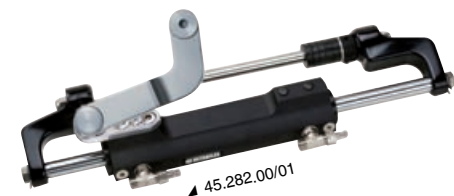

Motor	Model	Godina	Cilindar
MERCURY i MARINER	115-125-150 EFI 2S; 225-250 EFI 2S; 75-90-115 Optimax; 135-150-175 Optimax; 200-225-250 Optimax; Racing 300 Optimax; 100-115 EFI 4T; 250 Saltwater EFI 4S; 135-150-175-200 Verado L4; Fourstroke 175-200 V6; Fourstroke 225-300 V8	1990-2007; 2000-2007; 2004-2018; 1999-2018; 1999-2018; 1999-2011; 2007-danas; 2007-2011; 2004-2012; 2018-danas; 2018-danas	UC128-OBF/1; UC128-OBF/1; UC128-OBF/3; UC128-OBF/1; UC128-OBF/1; UC128-OBF/1; UC128-OBF/1; UC128-OBF/1; UC128-OBF/1; UC128-OBF/1; UC128-OBF/1
ENVIRUDE	E75-E90 2S; E115-E130-E135 2S V4; E150-E175-E200-E225-E250-E300 2S V6	2004-danas; 1995-2020; 1995-2020	UC128-OBF/2; UC128-OBF/2; UC128-OBF/2
YAMAHA	115C-130B 2S; 75C-90 2S; 115C-130B 2S; 150F-200F-250G 2S; 150 HPDI VMAX 2S; 175-200-225-250-300 HPDI VMAX 2S; F115-F150 EFI 4S; F200-F225-F250 4S; F70 4S; F115-F150-F175-F200 L4 4S; F200-F225-F250-F300 V6 4S	1990-2008; 1998-2008; 2010-danas; 1990-2008; 1996-2007; 2000-2008; 2000-2008; 1999-2007; 2002-danas; 2004-danas	UC128-OBF/2; UC128-OBF/2; UC128P-OBF/1; UC128-OBF/2; UC128-OBF/2; UC128-OBF/2; UC128-OBF/2; UC128-OBF/2; UC128-OBF/1; UC128-OBF/2
HONDA	BF75-BF90 4S; BF115-BF130 4S; BF135-BF150 4S; BF150 V-TEC 4S; BF175-BF200-BF225-BF250 4S	1995-danas; 1998-danas; 2005-danas; 2008-danas; 2001-danas	UC128-OBF/1; UC128-OBF/3; UC128-OBF/1; UC128-OBF/1; UC128-OBF/1
SUZUKI	DF70-80-90 4T; DF100-115-140 4S*; DF100-115-140 4S; DF150-175-DF200 L4 4S; DF200-DF225-DF250-DF300-V6 4S	1998-danas; 1998-2008; 1998-danas; 2006-danas; 2004-danas	UC128-OBF/2; UC128-OBF/1*; UC128-OBF/1; UC128-OBF/1; UC128-OBF/2
TOHATSU	115-120-140 2S; 70-90-115 TLDI 4S; BFT60-75-90 4S; BFT80-100-115 4S; BFT150-200-225-250 4S	2004-danas; 2004-danas; 2018-danas; 2014-danas; 2015-danas	UC128-OBF/2; UC128-OBF/1; UC128-OBF/1; UC128-OBF/1; UC128-OBF/1
SELVA	80 Portofino/Tigershark 2S; 150 White Shark 2S; 100EFI Marlin -115 EFI Narwhal-; 150EFI Killer Whale 4S	1995-2008; 2001-2007; 2000-danas; 2019-danas; 2000-danas	UC128-OBF/1; UC128-OBF/2; UC128-OBF/2; UC128-OBF/2; UC128-OBF/1
JOHNSON	BJ90-115-140 4S; J90-115 V4 2S; J150-175 V6 2S; J200-225 V6 4S	2001-2007; 1995-2007; 1995-2007; 2004-2007	UC128-OBF/1; UC128-OBF/2; UC128-OBF/2; UC128-OBF/2

*NAPOMENA: S modelima Suzuki® proizvedenim od 1998. do 2008. (stari model) skupa s cilindrom UC128-OBF/1 potrebno je naručiti kit - KIT 45.419.54.

Za upotrebe s većim snagama, preporuča se upotreba cilindra "high performance" SilverSteer™ 45.282.14 Raspoloživ u prosincu 2023.

Kat.br.	Montaža	Balansiran	Volumen cc	Potisak kg	Hod mm	Priključci za cijev	Tip
45.282.00	Prednja dx	Da	120	450	185	3/8"	UC-128-OBF/1
45.282.01	Prednja dx	Da	120	450	185	3/8"	UC-128-OBF/2
45.282.11	Prednja sx	Da	120	450	185	3/8"	UC-128P OBF/1
45.282.12	Prednja sx	Da	120	450	185	3/8"	UC-128P OBF/2
45.282.14 New	Prednja	Da	120	450	185	3/8"	UC-128 OBF/3
45.282.03	Bočna ne balansirana	Ne	132/163	455/563	203	3/8"	UC 132 OBS

Par cijevi visokog pritiska SILVER STEER

Kit koji se sastoji od jednog para visoko otpornih fleksibilnih cijevi, ojačanih priključcima i ojačanjima protiv savijanja.

Raspoloživ od prosinca 2023..

Kat.br.	Tip	Dužina m
45.277.70	OB-SVS 70	7
45.277.80	OB-SVS 80	8



Kit za povezivanje dva cilindra/dva motora za cilindre UC-130-SVS

Kat.broj	Razmak između motora mm	Dužina cijevi mm
45.278.01	660	381
45.278.02	686	407
45.278.03	711	432
45.278.04	724	445
45.278.05	737	457
45.278.06	762	483
45.278.07	777	496



▲ Disponibile da Dicembre 2023.

Spojna poluga SUZUKI DF100/115/140

45.156.33 Za upotrebu dva motora/dva cilindra. Razmak između motora 660/950 mm.

Raspoloživa od prosinca 2023.



Spojna poluga za vanbrodski motor s hidrauličnim kormilarskim uređajem

Dvostruki/trostruki motor, kompletna sa držačima, cilindrima UC128/UC130.

Sve komponente su od inoxa.

Raspoloživa od prosinca 2023.

Kat.broj	Model	Cilindar tip	Motori		Nagib	Razmak između motora mm
			broj	tip		
45.156.25	A96-B29	Jednostruki	2	Suzuki/Honda	Da	660-736
45.156.26	A96-B34-5	Jednostruki	2	Suzuki/Honda	Da	736-873
45.156.27	A95-B32	Dvostruki	2	Suzuki/Honda	Da	660-813
45.156.28	A95-B37-5	Dvostruki	2	Suzuki/Honda	Da	813-952
45.156.29	A97-B30	Dvostruki	3	Suzuki/Honda	Da	660-762
45.156.30	A97-B35-5	Dvostruki	3	Suzuki/Honda	Da	762-901

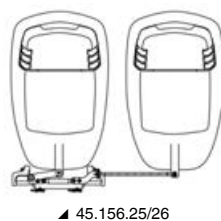
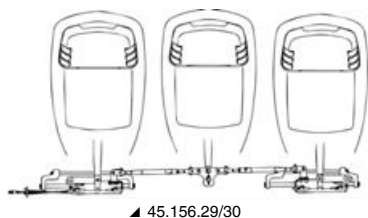



OCEANSOUTH



Zaštitni pokrivači za motore MERCURY

Izrezani posebno po mjeri za model motora, zaštita za čuvanje na otvorenom.
Boja u skladu s bojom motora (crna).

Za kompletan motor	Motor	Snaga KS	Godina	Noga
46.550.49	V12 7,6L	600	2021>	25"
46.550.50	V12 7,6L	600	2021>	30"
46.550.51	V12 7,6L	600	2021>	35"



OCEANSOUTH



Zaštitni pokrivači za motore HONDA

Izrezani posebno po mjeri za model motora, zaštita za čuvanje na otvorenom.
Boja siva Honda.

Za kompletan motor	Motor	Snaga KS	Godina	Noga
46.553.02	BF200D/225D/250D V6 3.6L	175/250	2011 >	25"
46.553.03	BF200D/225D/250D V6 3.6L	175/250	2011 >	30"



OCEANSOUTH



Zaštitni pokrivači za motore SUZUKI

Izrezani posebno po mjeri za model motora, zaštita za čuvanje na otvorenom.
Boja u skladu s bojom motora (crna).

Za kompletan motor	Motor	Snaga KS	Godina	Noga
46.552.14	4 cilindra 4T 2L	DF115BG/140BG	2021>	20"
46.552.15	4 cilindra 4T 2L	DF115BG/140BG	2012>	25"



Baze za sjedala

Izrađene od sjajnog anodiziranog aluminija, s bazama velikog promjera i cijevima jake debljine.
Za upotrebu sa svim sjedalima.

Kat. broj	Visina mm	Tip	Ploča stola mm	Ø stupića mm	Ø baze mm	Izgled baze
48.703.58-R1	300/400	Teleskopski	338x182	88/73	305	Sjajna
48.703.59-R1	350/470	Teleskopski	338x182	88/73	305	Sjajna
48.703.60-R1	435/635	Teleskopski	338x182	88/73	305	Sjajna



Umivaonik Square

Od bijele keramike za montažu na ravnu plohu. Bez slavine koju treba posebno naručiti..

Kat.broj	↔ A x B x C mm
50.189.11	400x300x130

50.186.97 Ispust od kromiranog mesinga. Dužina 75 mm sa zatvaranjem push-pull i navojem 1" 1/4. Koristi se i za fiksiranje sudopera/umivaonika na površinu.



50.186.97
Optional

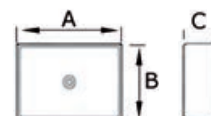

Ledenice IGLOO®

IGLOO®



Ledenice IGLOO tvrde do 100 litara

Izrađene od UV otpornih materijala s termičkom izolacijom visoke efikasnosti. Kompletne s ručkama za transport. Za upotrebu na brodu. Idealne za čuvanje hrane, ulova ili kao spremnici za ješku. Untrašnjost od plastičnog bezmirisnog materijala. Njihova čvrsta struktura omogućava upotrebu i kao sjedala.

Kat.br.	Kapacitet l	Model	Čep za ispus	UV zaštita	Broj dana izoliranosti *	↔ cm	kg	Jastuci OPTIONAL
50.558.23	23	MARINE ULTRA 25	Ne	Da	3	52X27X33 H	3	-
50.558.16	28	MARINE ULTRA 30/3	Ne	Da	3	43X27X44 H	3,6	-
50.558.50	47	PROFILE 50 QT	Ne	Ne	2	64x37x37,5	4,1	50.566.71
50.558.26	66	MARINE ULTRA 70	Da	Da	5	76x42x41 H	6,2	50.566.80
50.558.24	94	MARINE ULTRA 100	Da	Da	5	88x43x47 H	9,1	-

* Broj dana održavanja leda kod vanjske temperature od 32° C



▲ 50.558.33



▲ 50.558.16



▲ 50.558.26



▲ 50.558.24

Rezervni dijelovi za ledenice IGLOO

Izrađeni od kvalitetnog materijala i otporni na UV zrake. Isporučuju se sa vijcima za fiksiranje i jednostavni su za instaliranje.

Kat.broj	Tip	Boja	↔ cm	Kompatibilni sa
50.559.11	Brava plastika / inox	-	-	50.558.54; 50.558.26; 50.558.24
50.559.16	Ručke ULTRA	<input type="checkbox"/> Bijela	13,28x2,51x14,3	50.558.54; 50.558.26
50.559.17	Ručke ULTRA	<input type="checkbox"/> Bijela	13,28x2,51x14,3	50.558.24



▲ 50.559.11



▲ 50.559.16



▲ 50.559.17

Frižider DOMETIC



Inovativni dizajn i visoka energetska efikasnost, sa riješenjem hlađenja 3-u-1: samo frižider, samo zamrzivač ili oboje.

Frižideri sa kompresorom NRX su čarobnjaci za hlađenje i njihovi trikovi nisu tajna, već patentirani Dometic izumi..

Odljeljak zamrzivača može se jednostavno izvaditi kako bi se oslobodio prostor za veći frižider..

Frižideri NRX imaju najviše energetske ocjene.

Jaki i efikasni kompresori i ploče visoke kvalitete radi pojačane izolacije i smanjenja na minimum gubitka energije.

- Dobro opremljena unutrašnjost: zamrzivač, police, nosač boca, odjeljak s vratima, ladice;
- Komandna ploča touch u unutrašnjosti s LED polugom;
- Ugrađnja vrata reverzibilna;
- Široka ručka kompletno integrirana radi lakšeg pristupa;
- Inteligentno zatvaranje radi kreiranja jednog prostora i omogućavanja ventilacije;
- Kompresor lagan, kompaktan i s uštedom energije s 3 mogućnosti (Eco/Boost/Silent);
- Kompresor udaljiv za verziju od 35 litara radi smanjenja dubine na minimum;
- Okviri su podesivi za standardnu ili ugrađbenu montažu.

50.914.01/03/05/07/09 Raspoloživi od prosinca 2023.

Kat.broj	Model	Kapacitet l	Ploča vrata	V	Prosječna potrošnja W	←→ LxPxH mm	kg
50.914.01	NRX0035C	34	Tamno srebrna	12/24	0,2296	380x355x525	16
50.914.03	NRX0050C	46	Tamno srebrna	12/24	0,2222	380x510x525	17
50.914.05	NRX0060C	58	Tamno srebrna	12/24	0,2335	448x537x525	17
50.914.07	NRX0080C	78	Tamno srebrna	12/24	0,3036	475x537x625	20
50.914.09	NRX0115C	116	Tamno srebrna	12/24	0,3671	525x568x745	25
50.914.11	NRX0130C	130	Tamno srebrna	12/24	0,3729	525x568x812	26
50.915.01	NRX0035S	34	Inox	12/24	0,2296	380x355x525	16
50.915.03	NRX0050S	46	Inox	12/24	0,2222	380x510x525	17
50.915.05	NRX0060S	58	Inox	12/24	0,2335	448x537x525	17
50.915.07	NRX0080S	78	Inox	12/24	0,3036	475x537x625	20
50.915.09	NRX0115S	116	Inox	12/24	0,3671	525x568x745	25
50.915.11	NRX0130S	130	Inox	12/24	0,3729	525x568x812	26



▲ 50.914.xx



▲ 50.915.xx



▲ 50.914.xx



▲ 50.915.xx



Okvir za frižidere (hladnjake) DOMETIC

Kat.broj	Tip	Model frižidera
50.907.03	Ugrađbeni/standardni	NRX 35/50 tamno srebrni
50.907.05	Ugrađbeni/standardni	NRX 60 tamno srebrni
50.907.07	Ugrađbeni/standardni	NRX 80 tamno srebrni
50.907.09	Ugrađbeni/standardni	NRX 115 tamno srebrni
50.907.11	Ugrađbeni/standardni	NRX 130 tamno srebrni
50.908.03	Ugrađbeni/standardni	NRX 35/50 inox
50.908.05	Ugrađbeni/standardni	NRX 60 inox
50.908.07	Ugrađbeni/standardni	NRX 80 inox
50.908.09	Ugrađbeni/standardni	NRX 115 inox
50.908.11	Ugrađbeni/standardni	NRX 130 inox



▲ 50.907.xx



▲ 50.908.xx

▲ Raspoloživi od prosinca 2023.

WC električni TECMA Silence Plus 2G (Generacija 2)

Druga generacija Wc-a Silence Plus 'sa velikom školjkom' dužine je 51 cm radi idealnog komfora. Bijele boje, keramička školjka made in Italy, daska od specijalnog čvrstog poliestera koja skriva sjedalo i polagano zatvaranje pomoću tehnologije soft close. Sa komandnom pločom "All in One" 50.226.50. Sistem je kompletan sa elektroventilom - bypass na vodenu mrežu broda. Za instaliranje s pumpom za usis morske vode potrebno je naručiti kataloški broj 16.525.12 / 16.525.24 ili slične.

Kat.broj	Model	V	mm			kg	Bide uključen	Montaža
			Visina	Širina	Dubina			
50.227.07	Silence Plus 2G Short Deep Bowl	12	360	397	513	23,5	Ne	Prolaz ispod poda
50.227.08	Silence Plus 2G Short Deep Bowl	24	360	397	513	23,5	Ne	Prolaz ispod poda

Mogu se naručiti svi modeli u boji "avorio" ili crnoj boji i s uključenom funkcijom bidea

**TECMA****WC električni TECMA Elegance 2G (Generacija 2)**

Druga generacija Wc-a Elegance 2G karakterizira 'mala školjka' (dubine 43 cm) radi boljeg prilagođavanja brodskim prostorima. Bijele boje, keramička školjka made in Italy, daska od specijalnog tvrdog poliestera koja skriva sjedalo i postepeno zatvaranje pomoću tehnologije soft close. Sa komandnom pločom "All in One" 50.226.50. Sistem je kompletan sa elektroventilom - bypass na vodenu mrežu broda. Za instaliranje s pumpom za usis morske vode potrebno je naručiti kataloški broj 16.525.12 / 16.525.24 ili slične.

Kat.broj	Model	V	mm			kg	Montaža
			Visina	Širina	Dubina		
50.227.24	Elegance 2G Short Deep Bowl	12	355	377	434	23,5	Prolaz ispod poda
50.227.25	Elegance 2G Short Deep Bowl	24	355	377	434	23,5	Prolaz ispod poda

Svi modeli mogu se naručiti u bijeloj boji (avorio) ili crnoj boji i s uključenom funkcijom bide.

**TECMA****Elektropumpa CEM Sbr samosisavajuća s jednim vijekom od bronce**

Sastoje se od jednog pučnog rotora koji se vrti unutar statora od gume NBR. Ovo elektropumpe se koriste u nautičkom sektoru za pražnjenje sanduka s otpadom, crnih voda iz ispusta WC-a i posebno viskozni tekućina s malim čvrstim tijelima u suspenziji. Tijelo pumpe je od bronce, osovina i rotor od inoxa AISI 316, spoj od inoxa AISI 316 i NBR-a i mehanička brtva od keramike, grafita i NBR-a (specijalni antikoroziivni). Elektromotor 24 V s trajnim magnetima, zaštita IP44, Klasa izolacije F, Kontinuirani rad S2 (40 min).

Kat.broj	Model	V	Kapacitet l/min	Potrošnja A	Snaga		Okretaji/min RPM	Doseg max m	kg
					HP	kW			
50.229.25	SBR	24	50	18	50	0,37	1400	40	12

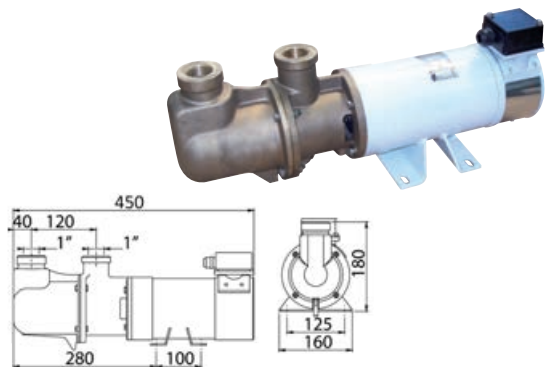
**Cijevi za klimatizaciju**

Fleksibilna cijev izrađena od filma poliolefinne smole i čelične spirale. S unutrašnjom zaštitom protiv pare. Obloga tremonoizolirana od poliesterskih vlakana

- boja: crna;
- temperatura upotrebe: -20/+90°C (+110°C punte);
- radijus savijanja: 0,8-1,5xø;
- brzina zraka: max 20m/sec;
- pritisak: max 200mm ca;
- reakcije na vatru klasa 1 (D.M. 26/06/84).



Kat.broj	mm		Kapacitet (m3/h)		pakovanje kolut cm
	Ø	Dužina m	Brzina zraka 8m/s	Brzina zraka 10m/s	
50.265.10	102	10	250	333	23x23x78
50.265.12	127	10	383	368	23x23x78
50.265.15	152	10	575	773	23x23x78

Schenker



Desalinizator prijenosni SCHENKER WIKI 30

Idealan desalinizator za one koji ne žele ili nemogu raditi poslove instaliranja ili one koji jednostavno žele na brodu imati jedan dodatni back-up desalinizator. Jednostavan, lagan, kompaktan i čvrst Wiki 30 je operativan za nekoliko minuta spajanjem cijevi, koje se isporučuju u jednoj dodatnoj vreći, pomoću praktičnih brzih priključaka. Isporučuje se u praktičnoj i čvrstoj torbi jednostavnoj za odlaganje u brodske prostore te predstavlja savršeno rješenje također i za barke u charteru i regatne barke.

Raspoloživi od siječnja 2024.

Kat.broj	Model	V	Kapacitet l/sat	Potrošnja W	kg	Membrana
					Desalinizator	
50.240.10	Wiki 30	12	30	110	26	1 x (2,5" x 21")
50.240.20	Wiki 30	24	30	110	26	1 x (2,5" x 21")

Boje u spreju za vanbrodske motore i noge MERCURY

Kat.br.	Boja	Godina	Sprej ml	PACKAGE
52.125.81	<input type="checkbox"/> Bijela topla	2018	400	6
52.125.82	<input type="checkbox"/> Bijela hladna	2021	400	6

Boje u spreju za motore HONDA

Kat.br.	Boja	Godina	Sprej ml	PACKAGE
52.410.02	<input type="checkbox"/> Bijela	Od 2022.	400	6

Boje u spreju za motore YAMAHA

Kat.br.	Boja	Godina	Sprej ml	PACKAGE
52.695.15	<input type="checkbox"/> Bijela	Od 2021.	400	6
52.695.16	<input type="checkbox"/> Bijela (noga)	Od 2021.	400	6

Akrilne boje u spreju za sve motore VETUS

Kat.br.	Boja	Godina	Sprej ml	PACKAGE
52.400.94	<input checked="" type="checkbox"/> Žuta	-	400	6

OSCULATI

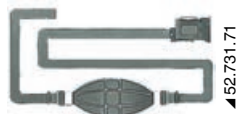

▲ 52.731.71



▲ 52.731.81



Cijevi za gorivo

Izrađene od specijalne cijevi sa posebnom "čarapom" od poliestera. Presjek 8x13, otporna do 15 bara. Kompletna sa ojačanom pumpicom, za zeleni bezolovni benzin.

Kat.br.	Verzija	Dužina m
52.731.71	S jednim priključkom (terminalom) Honda	2
51.731.81	S dva priključka Suzuki do 140KS 4-taktni	3



Elastična užad High-Tech

Elastično uže obloženo poliesterom visoko otpornim na abraziju i jezgrom od lateksa visoke kvalitete. Takva kombinacija čini uže kompaktnim, stabilnim i dugog vijeka trajanja. Prodaje se u maloprodajnom pakovanju.

Raspoloživi od siječnja 2024.

Kat.broj	Ø mm	Dužina mm	Boja
63.174.05	5	10	<input type="checkbox"/> Bijelo/Plava
63.174.06	6	10	<input type="checkbox"/> Bijelo/Plava
63.174.08	8	10	<input type="checkbox"/> Bijelo/Plava
63.174.10	10	5	<input type="checkbox"/> Bijelo/Plava



SCOPREGA

look beyond



Pumpa za napuhavanje GE BTP-2

Evolucija prethodnog modela sada dostiže pritisak od 1,2 bara (18 psi) i idelana je za SUP. Sa specijalnim manometrom za odabir željenog pritiska; kod dostizanja istog automatski se zaustavlja.

Kompletna s cijevi s priključkom, kitom univerzalnih priključaka, kabelom za napajanje dužine 2,5 m i klijestima za stezaljke akumulatora.

Isporučuje se s torbom s remenom, udobnom i otpornom.

Srednje vrijeme napuhavanja: 9'30" (Daska SUP od 265 litara na 1250 mbara).

Kat.broj	Funkcije	V	W	Kapacitet l/min	Pritisak max	Potrošnja A	mm	kg
66.449.13	Napuhuje+ispuhuje	12	240	120 - 420	1,2 bar (18PSI)	18	295x105x160	2,5

Obloga samoljepiva Eva Faux Teak za palubu od EVA izgled tika

Tepih samoljepiv za oblaganje uradi sam.
Otporna na mrlje i vrlo jednostavno se čisti čak i pod visokim pritiskom.
Odlična otpornost na UV-zrake jer održava boju.
Površina protuklizna i impregniрана.
Materijal amortizirajući i otporan na udarce.

Kat.broj	Boja	Debljina mm	↔ mm	Gustoća kg/m ³	Ljepilo
65.909.01	Boja drva	6	2400x1200	180	3M
65.909.02	Siva	6	2400x1200	180	3M

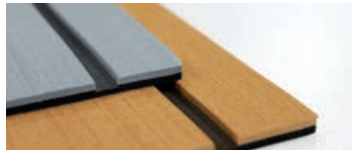

▲ 65.909.02



▲ 65.909.01



▲ 65.909.02

Tailor-made service for custom or mass production of EVA flooring

Innovative lightweight, durable, soft-touch, water-repellent and hygienic material.

It can be applied to all types of motor, sail and jet sky boats. Adhesion is guaranteed by the experience of 3M technology.

● Cutting and processing
MADE IN ITALY

● Design consultancy

Available in different colours:



Ask your sales representative for your request, indicating only:
-number of pieces;
-indicative colour.

We only need the physical shapes or DWGs
we will take care of the rest!

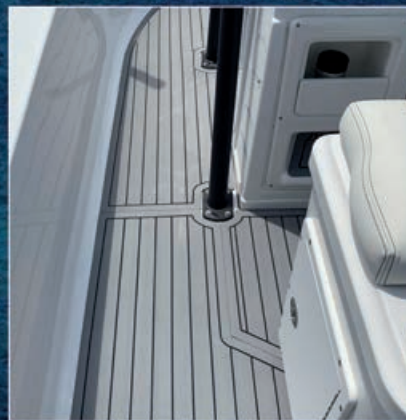

Ploče King StarBoard®

Originalna ploča od polietilena marine-grade visoke gustoće. Ime King je sinonim kvalitete i proizvod King StarBoard® je pomogao profesionalcima iz sektora izradu najboljih barki već više od 30 godina..

Rezultat je proizvodnog procesa K-Stran™ koji osigurava maksimalnu planarnost i gustoću. Izgled je mat na obje strane ploče.

Stabiliziran je vezano za ambijent kako bi bio otporan na najtvrdje vanjske uvijete: ne hrđa, ne delaminira i ne truli ukoliko je izložen UV zrakama, vlazi ili vodi.

Primjeri upotrebe:

- Strukturalna pokrivanja;
- Stijenke u kaljužama i gavunima;
- Police i pregrade;
- Namještaj;
- Okviri i završne obrade;
- Vratašca i vrata;
- Ručke i rukohvati;
- Nosači štapova za pecanje i nosači čaša;
- Stepenice i Dock Box;
- Stolovi s ladicama.

Kat.broj	Debljina mm	Dimenzije mm	Boja
65.908.00 New	9,5	800x1200	<input type="checkbox"/> Bijela
65.908.01	12,5	800x1200	<input type="checkbox"/> Bijela
65.908.02	19	800x1200	<input type="checkbox"/> Bijela

KING STARBOARD

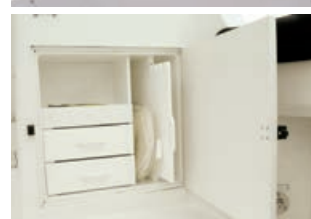



Valjci i valjčići

Materijali visoke kvalitete za profesionalne valjke, 100% made in Italy.

Kat.broj	Opis	Idealan za	mm	Materijal	Ručka	PACKAGE
65.653.12	Valjak spužvasti srednje tvrdoće	Premazivanje MARLIN GRIP protuklizni	100	Poliuretlan	UKLJUČENA	100

MARLIN Grip

Protuklizni premaz monokomponentni na bazi vode, neotrovan, elastičan, UV-otporan, idealan za palubu.

Stvara mekanu i baršunastu površinu ispod nogu, osim što garantira odličnu otpornost na gaženje i na atmosferske utjecaje.

Primjenjuje se s normalnim spužvastim valjcima srednjeg-velikog zrna ili za efekt "bucciato".

Zrno hrapavosti se može personalizirati u funkciji aplicirane **količine**, primijenjenog **pritiska** i **broja** premaza. Pokrivenost 2/3 m²/litri (varira ovisno o apliciranoj količini).

Proizvod treba razrijediti. Za čišćenje koristiti vodu.



Kat.broj	Pakovanje od l	Boja	Valjci (spužva srednjeg zrna)
65.119.01	1	<input type="checkbox"/> Bijela	65.653.12
65.119.02	1	<input type="checkbox"/> Bež	65.653.12
65.119.03	1	<input type="checkbox"/> Svijetlo siva	65.653.12

ECO-BACT H-Power baktericid za naftu

Bakterijsko zagađenje nafte je vrlo ozbiljan i složen problem sve rasprostranjeniji. Za razliku od klasičnih zagađivača nafte (parafina, ostataka ugljika i katrana), koji postaju tekuće od Fastol-a i reintegrirane u gorivo, bakterijski mulj je topiv samo u kiselinama. Dovoljna je minimalna količina vode za razvoj takvih bakterija. Ostaci proizvedeni bakterijskom kolonijom prezentiraju se u obliku sluzi, algi, plijesni i naslaga, brzo se povećavaju i začepljuju filtere i cijevi uzrokujući štete i čak gašenje motora. Njihov razvoj osim toga uzrokuje procese korozije spremnika.

ECO-BACT H-Power je **biocid pojačan svojim aktivnim sastojkom**: uz zadržavanje učinkovitosti prethodne formule, **potrebne smanjene doze uz niske operativne troškove**. Topiv je kako u vodi tako i u nafti i koncentrira se u vodenoj fazi nafte, gdje je veća koncentracija zagađenja.

ECO-BACT H-Power se može upotrijebiti kako za **čišćenje spremnika** koji je već kontaminiran, tako i za **periodično održavanje** kao prevencija i/ili održavanje.

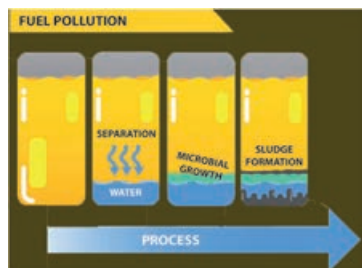

Kat.broj	Pakovanje od	Djelovanje	
		Kontinuirano	Održavanje
65.049.02	1 l	1 l za 3000 l kapaciteta spremnika (0,3 za tisuću)	1 l za 5000 l kapaciteta spremnika (0,2 za tisuću)

Silikon na bazi polimera SIKAFLEX 591

Silikon na bazi tehnologije Polimera a terminazione Silanica (STP).

Za elastična lijepljenja otporna na vibracije, i za vrlo široku primjenu za lijepljenje unutra i vani.

Ne sadrži izocijanate, otapala, PVC, ftalate i katalizatore..



65.288.38/39



65.288.01/02/03

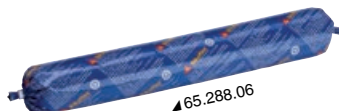

65.288.06

Kat.broj	Pakovanje	Boja	PACKAGE
65.288.38 New	Samoistiskujuća tuba 70m	<input type="checkbox"/> Bijela	24
65.288.39 New	Samoistiskujuća tuba 70m	<input checked="" type="checkbox"/> Crna	24
65.288.01	Tuba od 300 ml	<input type="checkbox"/> Bijela	12
65.288.01	Tuba od 300 ml	<input checked="" type="checkbox"/> Crna	12
65.288.03	Tuba od 300 ml	<input type="checkbox"/> Siva	12
65.288.06 New	Vrećica 600 ml	<input type="checkbox"/> Bijela	20

Sredstvo za skidanje boje STRIPSPEED

Sredstvo za skidanje boje specifično za PROSPEED. Izbjegava brušenje radi odstranivanja starog PROSPEED-a.

Nanošenjem na metal koji se želi očistiti djeluje za kraće od 30 minuta..

Jednostavno se nanosi, nije zapaljiv i ne oštećuje metal..



Kat.broj	Opis	Za pokrivanje
65.893.01	Pakovanje od 1 lt	2 m ² površine koja se premazuje
65.893.02	Pakovanje od 5 lt	10 m ² površine koja se premazuje



Držač čaša/Držač šalica ARC

Kat.broj	Mjesta	←→ mm
71.374.04	4	20x22x15
71.374.06	6	29,5x22x15



Nosaoč mobitela ARC

Kat.broj	←→
71.327.13	Univerzalni za sve modele



Nosaoč motora ARC za montiranje na ogradu

Kat.br.	←→ mm	Montaža
71.208.90	175x45x175	Predviđen za cijevi Ø 25 mm
71.208.91 New	480x120-240x30	Predviđen za upotrebu s 37.261.01/02



Sklopiva stolica ARC Victor ultralagana

Konstrukcija od lake legure power coated, nasloni za ruke tika i naslon od batylena otpornog na UV zrake, sunce, loše vremenske uvijete, itd..

Kat.broj	Boja	←→ cm		kg
		otvorena	zatvorena	
71.321.01	<input type="checkbox"/> Bijela	50x57x89	50x22x70	5
71.321.02	<input type="checkbox"/> Siva	50x57x89	50x22x70	5
71.321.03	<input type="checkbox"/> Tik*	50x57x89	50x22x70	7

* Okvir od tikovine



Sklopiva stolica ARC od Tikovine

Jastuci podstavljeni deluxe s patentnim zatvaračima od inoxa.

Kat.broj	Boja	Obrada	←→ cm		kg
			otvorena	zatvorena	
71.320.01	<input type="checkbox"/> Pijeska	Prirodna tikovina	50x57x89	50x22x70	8,35
71.320.03	<input type="checkbox"/> Mornarsko plava	Prirodna tikovina	50x57x89	50x22x70	8,35



Osculati has always worked alongside organisations and associations committed to achieving the 2030 Agenda goals, both through its financial contributions and by providing its expertise.

 Project for People



 **BARCO HOSPITAL SAN RAFFAELE**
FUNDACION ITALOCOLOMBIANA DEL MONTE TABORI



OSCULATI for
UN AGENDA 2030

Osculati has chosen to offset emissions from its transport vehicles by adhering to the Blue Valley project.

By means of the project, Osculati has offset 83 tonnes of CO2 emissions in 2022.

For more than ten years Osculati has been using exclusively 100% carbon offset renewable energy, while its logistics warehouse is powered by a geothermal and solar energy system.

 **Blue Valley**
bio fish & carbon credits



*There's much more
to read!*



**Download our
Sustainability Report**



POWER PLUG AND SOCKET

CRUISER



The plug has an ergonomic grip design and the rotating ring fastens it tightly to the onboard socket with a watertight closure while the rubber cover ensures an IP44 rating protection when not connected.

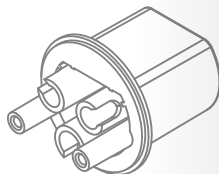

Sail in a sea of accessories



Extensive documentation

14,000 downloadable files (interactive 3D models, instructions, certificates and technical specifications)



Excel-compatible

Copy/paste your orders from Excel and export your cart in a click



Replacement Items

Is an item discontinued? We suggest the optimal alternative for your needs



Best price

We always suggest the recommended quantity at the lowest price



Price lists

Check your reserved price list in real time



Your history

Check your order history at all times, online and offline



Online support

Contact our WhatsApp support service for advice and solutions



"Do it yourself" RMA

Select purchased items and compose your return order



Outlet

Discover thousands of items at discounted prices up to 40%

* Only for professional customers



Osculati S.r.l.

Via Pacinotti 12 - 20054 Segrate (Milano) - Italy
Phone: +39 02.2699.111 - info@osculati.it

www.OSCULATI.com



IT AEO-F 23 2010



Reference 70.199.05EN

